

# Dell™ Vostro™ 1310, 1510 és 1710

## Beállítási és gyors referencia kézikönyv

**Típusok PP36S, PP36L és PP36X**

# Megjegyzések, figyelmeztetések és Vigyázat! üzenetek



**MEGJEGYZÉS:** A „MEGJEGYZÉS” a számítógép hatékonyabb használatát elősegítő fontos tudnivalókat tartalmaz.



**FIGYELMEZTETÉS:** A „FIGYELMEZTETÉS” hardverhiba vagy adatvesztés potenciális lehetőségére hívja fel a figyelmet, egyben közli a probléma elkerülésének módját.



**VIGYÁZAT! A „VIGYÁZAT!” esetleges tárgyi és személyi sérülésekre, illetve életveszélyre hívják fel a figyelmet.**

Ha az Ön által vásárolt számítógép Dell™ n Series típusú, a dokumentumban szereplő, Microsoft® Windows® operációs rendszerekkel kapcsolatos hivatkozások nem érvényesek.

## A Macrovision termékére vonatkozó nyilatkozat

A termék másolásvédelmi technológiát tartalmaz, amelyet az Egyesült Államok szabadalmi és más értelmiségi jogok védenek. A szerzői jog hatálya alá tartozó védelmi technológia kizárólag a Macrovision Corporation engedélyével, csak otthoni vagy egyéb korlátozott megtekintési célra használható fel, amennyiben a Macrovision Corporation más felhatalmazást nem ad. Tilos a termék visszafejtése vagy gépi kódból történő visszafordítása.

---

**A dokumentumban közölt információk külön értesítés nélkül is megváltozhatnak.  
© 2008 Dell Inc. Minden jog fenntartva.**

A Dell Inc. előzetes írásos engedélye nélkül szigorúan tilos a dokumentumot bármiféle módon sokszorosítani.

A szövegben használt védjegyek: *Dell*, a *DELL* logó, *Dell MediaDirect*, *DellConnect* és *Vostro* a Dell Inc. védjegyei; az *Intel* és *Celeron* bejegyzett védjegyek, a *Core* az Intel Corporation védjegye az Egyesült Államokban és más országokban; *Microsoft*, *Windows*, *Windows Vista*, és a *Windows Vista* start gomb logó a Microsoft Corporation védjegye vagy bejegyzett védjegye az Egyesült Államokban és/vagy más országokban. *Bluetooth* a Bluetooth SIG Inc. bejegyzett védjegye

Más védjegyek és kereskedelmi nevek is szerepelhetnek ebben a dokumentumban a védjegyekre és nevekre igényt tartó entitásokra, vagy termékeikre való hivatkozásképpen. A Dell Computer Corporation kizárólag a saját védjegyeiből és bejegyzett neveiből eredő jogi igényeket érvényesíti.

Típusok PP36S, PP36L és PP36X

2008. Július    A.sz. K361G    Mód. A02

# Tartalomjegyzék

1	A számítógép . . . . .	7
	<b>Előlnézet</b> . . . . .	<b>7</b>
	Dell™ Vostro™ 1310 . . . . .	7
	Vostro 1510 . . . . .	8
	Vostro 1710 . . . . .	9
	<b>Hátulnézet</b> . . . . .	<b>10</b>
	Dell™ Vostro™ 1310 . . . . .	10
	Vostro 1510 . . . . .	11
	Vostro 1710 . . . . .	12
	<b>Az akkumulátor eltávolítása</b> . . . . .	<b>13</b>
	<b>Vezeték nélküli kapcsoló</b> . . . . .	<b>14</b>
2	A számítógép összeállítása . . . . .	15
	<b>Gyors telepítés</b> . . . . .	<b>15</b>
	<b>Csatlakozás az internethez</b> . . . . .	<b>17</b>
	Internetkapcsolat beállítása . . . . .	17
	<b>Információk átvitele az új számítógépre</b> . . . . .	<b>19</b>
	Microsoft® Windows® XP operációs rendszer . . . . .	19
	Microsoft Windows Vista® . . . . .	23
3	Műszaki adatok . . . . .	25
4	Hibaelhárítás . . . . .	37

<b>Eszközök</b>	<b>37</b>
Üzemjelző fények	37
Hangkódok	37
Hibaüzenetek	39
Dell Diagnostics	45
<b>Problémák megoldása</b>	<b>47</b>
Tápellátással kapcsolatos problémák	48
Memóriaproblémák	49
Lefagyások és szoftver problémák	50
Dell™ Technical Update Service - Műszaki frissítés szolgálat	52
Dell Support Utility	52
5 Szoftver újratelepítése	55
<b>Illesztőprogramok</b>	<b>55</b>
Az illesztőprogramok megkeresése	55
Az illesztőprogramok és segédprogramok újratelepítése	55
<b>Az operációs rendszer visszaállítása</b>	<b>58</b>
A Microsoft Windows Rendszer-visszaállítás segédprogramjának használata	59
A Dell™ PC Restore és a Dell Factory Image Restore használata	61
Az operációs rendszer adathordozójának használata	64
6 Információkeresés	67
7 Segítségkérés	69
<b>Segítség</b>	<b>69</b>
Műszaki támogatás és ügyfélszolgálat	70
DellConnect™	70

Online Szolgáltatások . . . . .	70
AutoTech Service . . . . .	71
Automatizált rendelési állapot szolgáltatás . . . . .	71
<b>Problémák a rendeléssel . . . . .</b>	<b>71</b>
<b>Termékinformáció . . . . .</b>	<b>71</b>
<b>Eszközök visszaküldése garanciális javításra vagy visszafizetésre. . . . .</b>	<b>72</b>
<b>Telefonhívás előtti teendők . . . . .</b>	<b>72</b>
<b>Kapcsolatfelvétel a Dell-lel . . . . .</b>	<b>74</b>
Tárgymutató . . . . .	75



# A számítógép

## Előnézet

Dell™ Vostro™ 1310

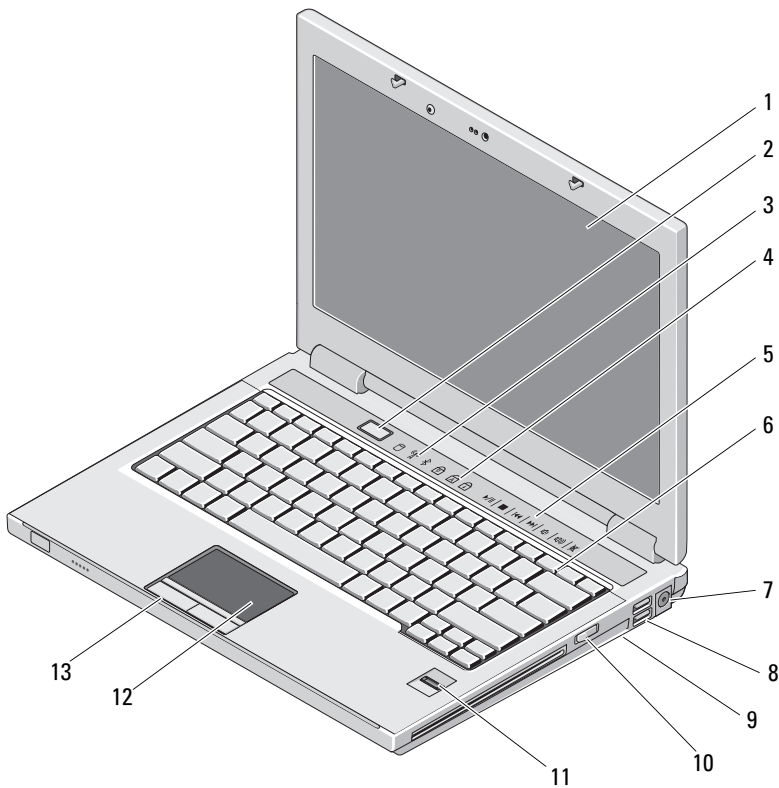

- |   |                                 |   |                                    |
|---|---------------------------------|---|------------------------------------|
| 1 | képernyő                        | 2 | tápellátás gomb                    |
| 3 | az eszközök állapotjelző lámpái | 4 | a billentyűzet állapotjelző-lámpái |

- |    |   |    |  |
|----|---|----|--|
| 5  | médiavezérlők (hangerő, előre, vissza, stop, lejátszás, kiadás) | 6  | billentyűzet                           |
| 7  | Hálózati tápadapter csatlakozó                                  | 8  | USB-csatlakozók (2)                    |
| 9  | vezeték nélküli kapcsoló  | 10 | optikai meghajtó a média kezelőterében |
| 11 | ujjlenyomat-olvasó (opcionális)                                 | 12 | érintőpad                              |
| 13 | érintőpanel gombjai (2)   |    |  |

## Vostro 1510

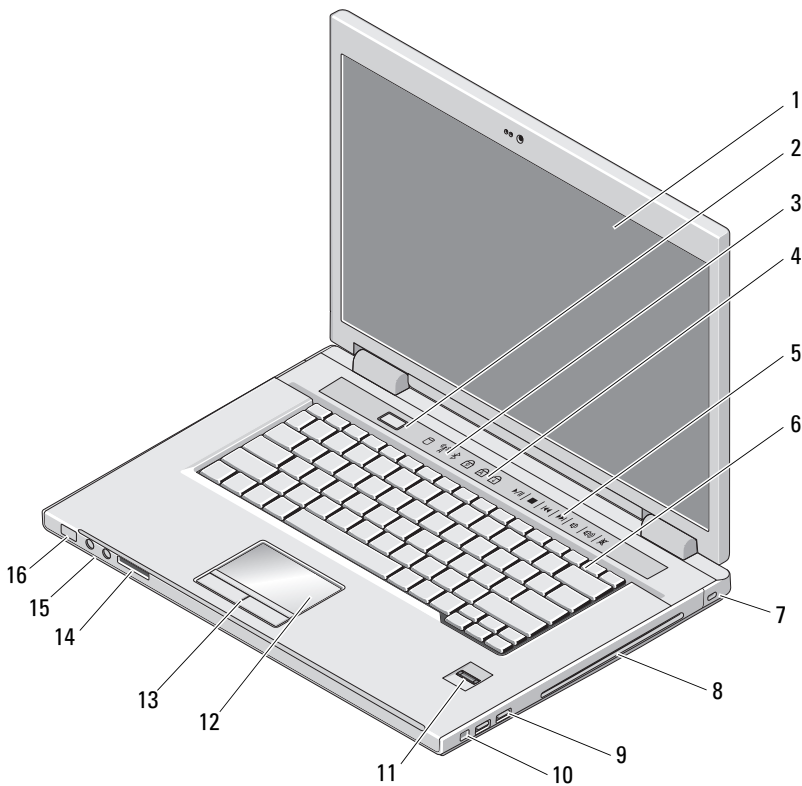

- |   |                                 |   |                                    |
|---|---------------------------------|---|------------------------------------|
| 1 | képernyő                        | 2 | tápellátás gomb                    |
| 3 | az eszközök állapotjelző lámpái | 4 | a billentyűzet állapotjelző-lámpái |



- |    |   |    |                                       |
|----|---|----|---------------------------------------|
| 5  | médiavezérlők (hangerő, előre, vissza, stop, lejátszás, kiadás) | 6  | billentyűzet                          |
| 7  | biztonsági kábel nyílása  | 8  | optikai meghajtó/média kezelőtér      |
| 9  | USB-csatlakozók (2)   | 10 | IEEE 1394-es csatlakozójzat           |
| 11 | ujjlenyomat-olvasó (opcionális)                                 | 12 | érintőpad                             |
| 13 | érintőpanel gombjai (2)   | 14 | 8 az 1-ben kártyaolvasó nyílás        |
| 15 | audio csatlakozók (2)   | 16 | feszültség és teleptöltés jelzőfények |

## Vostro 1710

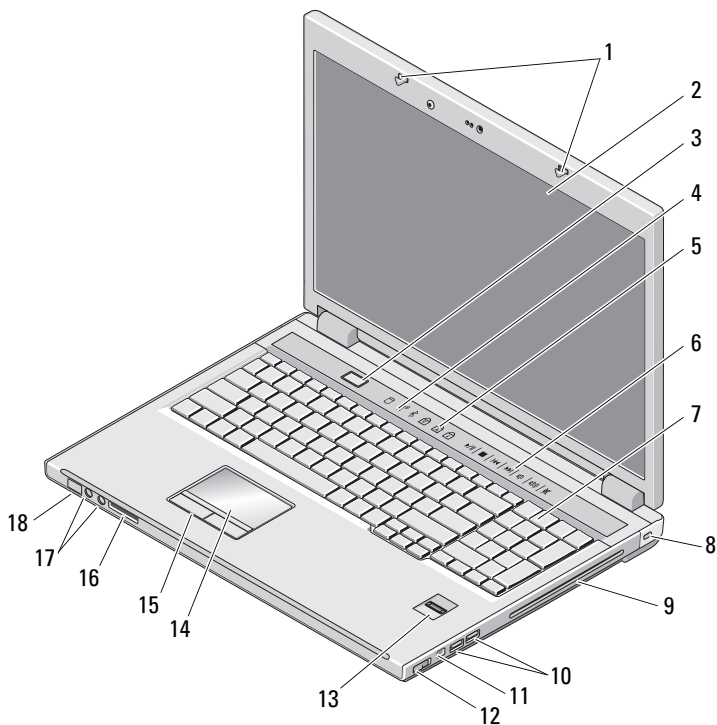

- |   |                                    |   |                                 |
|---|------------------------------------|---|---------------------------------|
| 1 | kijelzőrekeszek                    | 2 | képernyő                        |
| 3 | tápellátás gomb                    | 4 | az eszközök állapotjelző lámpái |
| 5 | a billentyűzet állapotjelző-lámpái | 6 | médiavezérlő gombok             |

- |    |                                  |    |   |
|----|----------------------------------|----|---|
| 7  | billentyűzet                     | 8  | biztonsági zár                              |
| 9  | optikai meghajtó/média kezelőtér | 10 | USB-csatlakozók (2)                         |
| 11 | 1394 -csatlakozó                 | 12 | vezeték nélküli kapcsoló                    |
| 13 | ujjlenyomat-olvasó (opcionális)  | 14 | érintőpad                                   |
| 15 | érintőtábla gombjai              | 16 | 8 az 1-ben kártyaolvasó                     |
| 17 | audiocsatlakozók                 | 18 | áramellátás/akkumulátortöltő állapotkijelző |

## Hátulnézet

### Dell™ Vostro™ 1310

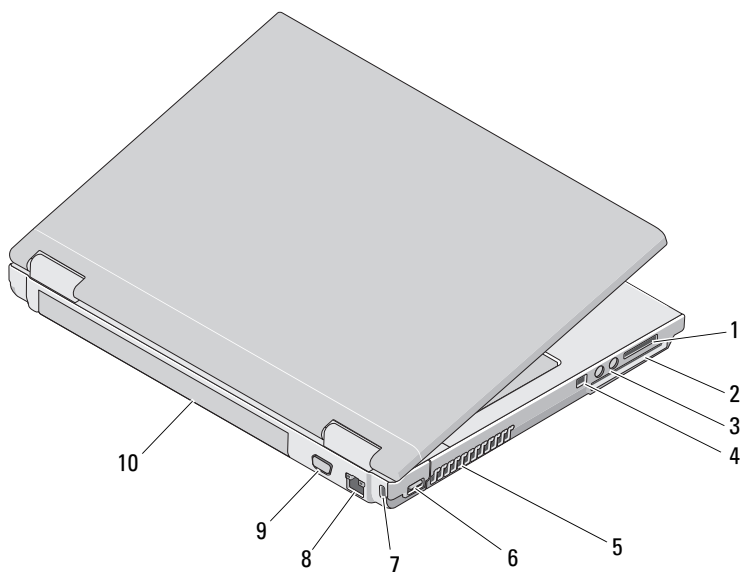

- |   |                               |    |                               |
|---|-------------------------------|----|-------------------------------|
| 1 | 8 az 1-ben médiakártya olvasó | 2  | ExpressCard/54 kártyanyílás   |
| 3 | audio csatlakozók (2)         | 4  | IEEE 1394-es csatlakozóaljzat |
| 5 | szellőzőnyílások              | 6  | USB-csatlakozó                |
| 7 | biztonsági kábel nyílása      | 8  | hálózati csatlakozó           |
| 9 | monitorcsatlakozó             | 10 | Akkumulátor                   |

**!** **VIGYÁZAT!** A számítógép szellőző- és egyéb nyílásait soha ne zárja el, a nyílásokon semmit ne dugjon be, illetve ne hagyja, hogy a nyílásokban por rakódjon le. Működés közben ne tartsa a számítógépet rosszul szellőző helyen, például becsukott táskában. A levegő keringésének megakadályozása károsíthatja a számítógépet, vagy tüzet okozhat. A számítógép bekapcsolja a ventilátort, amikor felfelemelegedik. A ventilátor által keltett zaj normális, és nem jelenti azt, hogy probléma lenne a ventilátorral vagy a számítógéppel.

## Vostro 1510

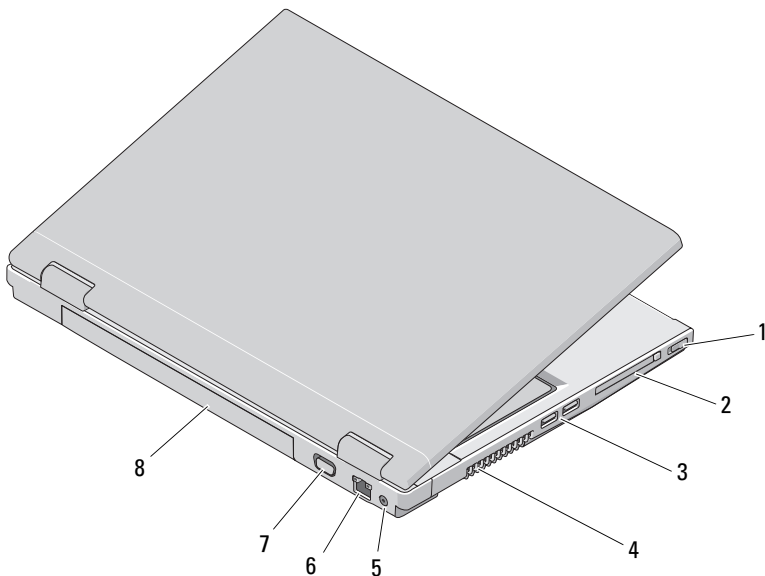

- |   |  |   |                             |
|---|--|---|-----------------------------|
| 1 | vezeték nélküli kapcsoló                       | 2 | ExpressCard/54 kártyanyílás |
| 3 | USB-csatlakozók (2)                            | 4 | szellőzőnyílások            |
| 5 | Váltakozó áramú hálózati tápadapter csatlakozó | 6 | hálózati csatlakozó         |
| 7 | monitorcsatlakozó                              | 8 | Akkumulátor                 |

**⚠ VIGYÁZAT!** A számítógép szellőző- és egyéb nyílásait soha ne zárja el, a nyílásokon semmit ne dugjon be, illetve ne hagyja, hogy a nyílásokban por rakódjon le. Működés közben ne tartsa a számítógépet rosszul szellőző helyen, például becsukott táskában. Megfelelő szellőzés hiányában károsodhat a számítógép vagy tűz keletkezhet. A számítógép melegedés esetén bekapcsolja a ventilátort. A ventilátor által keltett zaj normális, és nem jelenti azt, hogy probléma lenne a ventilátorral vagy a számítógéppel.

## Vostro 1710

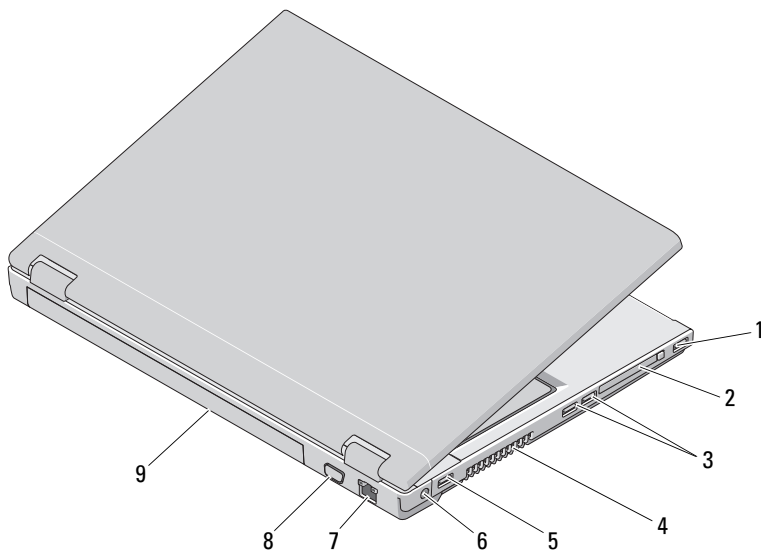

- |   |                     |   |  |
|---|---------------------|---|--|
| 1 | USB-csatlakozó      | 2 | ExpressCard/54 kártyanyílás                    |
| 3 | USB-csatlakozók (2) | 4 | szellőzőnyílások                               |
| 5 | USB-csatlakozó      | 6 | Váltakozó áramú hálózati tápadapter csatlakozó |
| 7 | hálózati csatlakozó | 8 | VGA-csatlakozó                                 |
| 9 | Akkumulátor         |   |  |

**!** **VIGYÁZAT!** A számítógép szellőző- és egyéb nyílásait soha ne zárja el, a nyílásokon semmit ne dugjon be, illetve ne hagyja, hogy a nyílásokban por rakódjon le. Működés közben ne tartsa a számítógépet rosszul szellőző helyen, például becsukott táskában. Megfelelő szellőzés hiányában károsodhat a számítógép vagy tűz keletkezhet. A számítógép melegedés esetén bekapcsolja a ventilátort. A ventilátor által keltett zaj normális, és nem jelenti azt, hogy probléma lenne a ventilátorral vagy a számítógéppel.

## Az akkumulátor eltávolítása

**!** **VIGYÁZAT!** Az ebben a részben ismertetett műveletek elvégzése előtt olvassa el a számítógéphez kapott biztonsági utasításokat.

**!** **VIGYÁZAT!** Nem megfelelő akkumulátor használata növeli a tűz- és robbanásveszélyt. Az akkumulátort csak a Delltől származó, kompatibilis akkumulátorra cserélje. Az akkumulátort az Ön Dell™ számítógépével történő használatra terveztük. Számítógépéhez ne használjon más számítógépekből származó akkumulátort.

**!** **VIGYÁZAT!** Az akkumulátor eltávolítása és cseréje előtt kapcsolja ki a számítógépet, húzza ki a tápadaptert a konnektorból és a számítógépből, húzza ki a modemét a fali aljzathból és a számítógépből, és válasszon le minden külső kábelt a számítógépről.

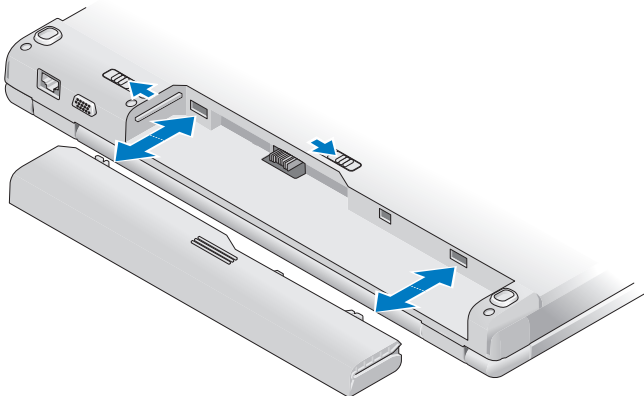

Ha többet akar megtudni az akkumulátorról, olvassa el a *Dell Technology Útmutatót* a számítógépen vagy a [support.dell.com](http://support.dell.com) címen.

## Vezeték nélküli kapcsoló

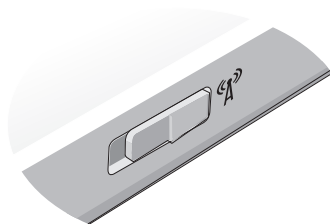

A vezeték nélküli kapcsolót használja a vezeték nélküli hálózatok érzékelésére vagy a vezeték nélküli hálózati adapter be és kikapcsolásához. Bővebb információért az akkumulátorról lásd a *Dell Technology Útmutatót* a számítógépen vagy a [support.dell.com](http://support.dell.com) címen. Az internetre való kapcsolódásról lásd: „Csatlakozás az internethez“, 17. oldal.

# A számítógép összeállítása

## Gyors telepítés

**!** **VIGYÁZAT!** Az ebben a részben ismertetett műveletek elvégzése előtt olvassa el a számítógéphez kapott biztonsági utasításokat.

**!** **VIGYÁZAT!** A váltóáramú adapter világszerte bármely hálózati csatlakozóaljzattal működik. Mindemellett a tápcsatlakozók és elosztók országonként eltérőek lehetnek. Nem megfelelő kábellel vagy ha azt helytelenül csatlakoztatja a hálózati csatlakozóaljzatra vagy elosztóra, tüzet okozhat vagy a készülék károsodását okozhatja.

**➔** **FIGYELMEZTETÉS:** Amikor a váltóáramú adapter kábelét kihúzza a számítógépből, a csatlakozót fogja meg és ne a kábelt, majd húzza meg határozottan, de óvatosan a kábel sérülésének elkerülése érdekében. Amikor felcsavarja a váltakozó áramú adapter kábelét, győződjön meg róla, hogy követi a csatlakozó szögét, hogy elkerülje a kábel sérülését.

**✍** **MEGJEGYZÉS:** Egyes eszközök nem találhatóak a csomagban, ha nem rendelte meg azokat.

- 1 Csatlakoztassa a váltakozó áramú átalakítót a számítógép tápcsatlakozójához és a fali csatlakozóaljzathoz.

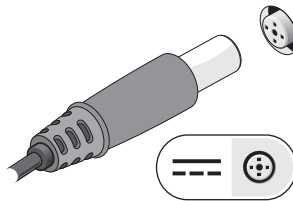

- 2 Csatlakoztassa a hálózati kábelt, ha van ilyen.

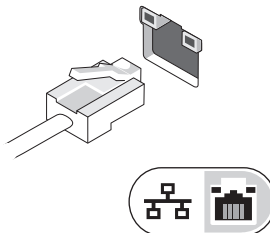

- 3 Csatlakoztassa az USB eszközöket, mint az egér vagy billentyűzet, ha van ilyen.

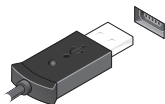

- 4 Csatlakoztassa az IEEE 1394 eszközöket, például a DVD lejátszót, ha van ilyen

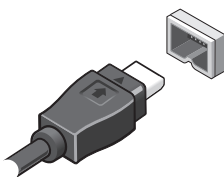

- 5 Nyissa fel a számítógép képernyőjét, és a számítógép bekapcsolásához nyomja meg a tápellátás gombot.

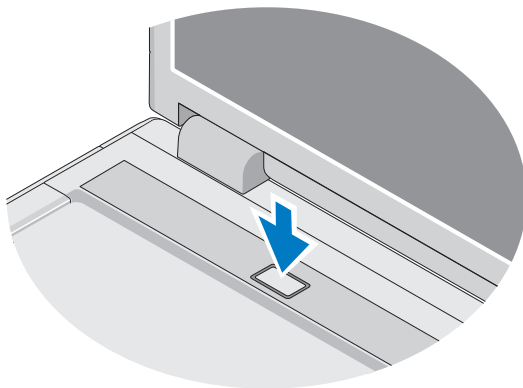

**MEGJEGYZÉS:** Javasoljuk, hogy bármilyen kártya telepítése előtt, a számítógép dokkoló állomáshoz vagy egyéb külső eszközhöz, például nyomtatóhoz történő csatlakoztatása előtt egyszer indítsa újra a számítógépet.



- 6 Csatlakozzon az internethez, ha rendelkezik kapcsolattal. További információért lásd: „Csatlakozás az internethez“, 17. oldal.

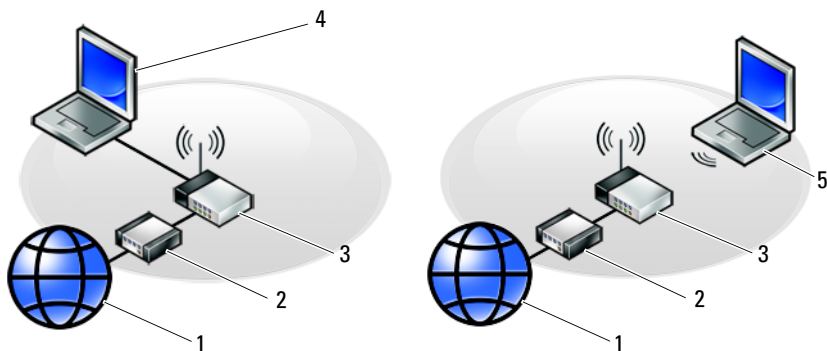

- |   |  |   |  |
|---|--|---|--|
| 1 | internetszolgáltatás                                     | 2 | kábel- vagy DSL-modem                  |
| 3 | vezeték nélküli útválasztó                               | 4 | asztali számítógép hálózati adapterrel |
| 5 | hordozható számítógép vezeték nélküli hálózati kártyával |   |  |

## Csatlakozás az internethez

Az internethez való csatlakozáshoz szüksége van egy modemes vagy hálózati kapcsolatra, valamint egy internetszolgáltatóra. *Amennyiben betárcsázós kapcsolatot használ*, csatlakoztassa a telefonvonalat a számítógép modemsatlakozójába és a telefon falijzatába mielőtt megkezdje az internet kapcsolat beállítását. *Amennyiben DSL vagy kábel/műholdas modemkapcsolatot használ*, kérjen útmutatást a beállításához internetszolgáltatójától.

### Internetkapcsolat beállítása

Internetkapcsolat beállítása az internetszolgáltató (ISP) által nyújtott ikon segítségével:

- 1 Mentsen el, és zárjon be minden nyitott fájlt, majd lépjen ki minden futó alkalmazásból.
- 2 Duplán kattintson az internetszolgáltató ikonjára a Microsoft® Windows® asztalon.
- 3 A beállítás elvégzéséhez kövesse a képernyőn megjelenő utasításokat.

Amennyiben az asztalon nem található meg az internetszolgáltató ikonja, vagy ha az internetkapcsolatot egy másik internetszolgáltatóval akarja létrehozni, kövesse az alábbi szakaszok közül a megfelelőt.

 **MEGJEGYZÉS:** Amennyiben nem tud kapcsolódni az internethez, lásd a *Dell Technology Útmutatót*. Amennyiben a múltban sikeresen csatlakozott, lehetséges, hogy az internetszolgáltató (ISP) átmeneti üzemzavaráról van szó. Lépjen kapcsolatba internetszolgáltatójával a szolgáltatás állapotának ellenőrzése céljából, vagy próbálja meg újra a csatlakozást később.

 **MEGJEGYZÉS:** Készítse elő az internetszolgáltatótól kapott információkat. Amennyiben nincs internetszolgáltatója, tanulmányozza a **Csatlakozás az internethez** varázslót.

### Microsoft® Windows® XP operációs rendszer



- 1 Mentsen el, és zárjon be minden nyitott fájlt, majd lépjen ki minden futó alkalmazásból.
- 2 Kattintson a **Start** → **Internet Explorer** → **Kapcsolódás az internethez** elemre.
- 3 A következő ablakban kattintson a megfelelő lehetőségre:
  - Amennyiben nincsen internetszolgáltatója (ISP), kattintson a **Válasszok egy internetszolgáltatót (ISP) a felkínált listából** pontra.
  - Amennyiben kapott beállítási információkat internetszolgáltatójától, de nem kapott telepítő CD-t, kattintson a **Kézzel állítom be a kapcsolatomat** pontra.
  - Amennyiben rendelkezik CD-vel, kattintson az **Az internetszolgáltatótól kapott lemezt használom** pontra.
- 4 Kattintson a **Tovább** gombra.

Amennyiben a 3. lépés pontnál a **Kézzel állítom be a kapcsolatomat** lehetőséget választotta, folytassa itt: 5. lépés. Ellenkező esetben a telepítés befejezéséhez kövesse a képernyőn megjelenő utasításokat.

 **MEGJEGYZÉS:** Amennyiben nem tudja, hogy melyik csatlakozástípust válassza, lépjen kapcsolatba internetszolgáltatójával.

- 5 Kattintson a megfelelő opcióra a **Hogyan szeretne kapcsolódni az internethez?** kérdés alatt, majd kattintson a **Tovább** gombra.
- 6 A telepítés befejezéséhez használja az internetszolgáltatójától kapott információkat.

## Microsoft Windows Vista®

- 1 Mentsen el, és zárjon be minden nyitott fájlt, majd lépjen ki minden futó alkalmazásból.
  - 2 Kattintson a Windows Vista Start gombjára a  → **Vezérlőpultra**.
  - 3 A **Hálózat és internet** elemnél válassza a **Csatlakozás az internethez** lehetőséget.
  - 4 A **Kapcsolódás az internethez** ablakban, válassza vagy a **Szélessáv (PPPoE)** vagy a **Telefonos kapcsolat**ot, attól függően, hogy hogyan akar csatlakozni.
    - Válassza a **Szélessávú** elemet, ha DSL- vagy műholdas modem, kábeltelvíziós modem vagy Bluetooth vezeték nélküli technológia használatával kíván csatlakozni az internetre.
    - Válassza a **Telefonos kapcsolat** elemet, ha telefonos modemet vagy ISDN-kapcsolatot használ.
-  **MEGJEGYZÉS:** Amennyiben nem tudja, hogy milyen csatlakozástípust válasszon, kattintson a **Segítség a választáshoz** gombra, vagy lépjen kapcsolatba internetszolgáltatójával.
- 5 Kövesse a képernyőn megjelenő utasításokat, és a beállítás befejezéséhez használja az internetszolgáltatójától kapott beállítási információkat.

## Információk átvitele az új számítógépre

### Microsoft® Windows® XP operációs rendszer

A Microsoft Windows XP operációs rendszer a Fájlok és beállítások átvitele varázslóval könnyíti meg az adatok átvitelét a forrásszámítógépről egy új számítógépre.

Az adatokat hálózaton vagy egy soros kapcsolaton keresztül viheti át az új számítógépre, vagy tárolhatja azokat cserélhető adathordozón, például írható CD-n az új számítógépre való átvitel céljából.



**MEGJEGYZÉS:** Úgy is átvihet információkat régi számítógépről egy újra, hogy közvetlenül csatlakoztat egy soros kábelt a két számítógép bemeneti/kimeneti portjaihoz.

A két számítógép közötti közvetlen kábeles csatlakozás beállítására vonatkozó utasításokért olvassa el a Microsoft Tudásbázis 305621. számú cikkét (*ÚTMUTATÓ: Közvetlen kábelkapcsolat létrehozása két számítógép között Windows XP rendszerben*). Előfordulhat, hogy bizonyos országokban ez az információ nem érhető el.

Ahhoz, hogy információkat vigyen át egy új számítógépre, a Fájlok és beállítások átvitele varázslót kell futtatnia.

## **A Fájlok és beállítások átvitele varázsló futtatása az operációs rendszer adathordozójával**



**MEGJEGYZÉS:** Ehhez az eljáráshoz szükség van az *operációs rendszer* adathordozójára. Ez az adathordozó opcionális, és nem minden számítógéphez jár.

Új számítógép felkészítése a fájltvitelre:

- 1 Nyissa meg a Fájlok és beállítások átvitele varázslót: kattintson a **Start**→ **Minden program**→ **Kellékek**→ **Rendszerezszközők**→ **Fájlok és beállítások átvitele varázsló** elemre.
- 2 Amikor megjelenik a **Fájlok és beállítások átvitele varázsló** üdvözlőképernyője, kattintson a **Tovább** gombra.
- 3 A **Melyik ez a számítógép?** képernyőn kattintson az **Új számítógép**→ **Tovább** elemre.
- 4 A **Rendelkezik Windows XP CD-vel?** képernyőn kattintson **A Windows XP CD-ről fogom használni a varázslót**→ **Tovább** elemre.
- 5 Amikor megjelenik a **Most menjen a régi számítógéphez** képernyő, menjen a régi vagy a forrásként használt számítógéphez. Ezúttal *ne* kattintson a **Tovább** gombra.

Adatok másolása a régi számítógépről:

- 1 A régi számítógépbe helyezze be a Windows XP *operációs rendszer* adathordozóját.
- 2 Az **Üdvözlí Önt a Microsoft Windows XP** képernyőn kattintson a **További feladatok elvégzése** elemre.
- 3 A **Mit szeretne tenni?** panelen kattintson a **Fájlok és beállítások átvitele**→ **Tovább** elemre.
- 4 A **Melyik ez a számítógép?** képernyőn kattintson a **Régi számítógép**→ **Tovább** elemre.
- 5 Az **Átviteli módszer kiválasztása** képernyőn kattintson a kívánt átviteli módra.
- 6 A **Mit szeretne átvinni?** képernyőn válassza ki az átvinni kívánt elemeket, majd kattintson a **Tovább** gombra.  
Miután az adatok másolása befejeződött, megjelenik az **összegyűjtési szakasz befejezése** képernyő.
- 7 Kattintson a **Befejezés** gombra.

Az adatok átvitele az új számítógépre:

- 1 A **Most menjen a régi számítógéphez** képernyőn az új számítógépen kattintson a **Tovább** gombra.
- 2 A **Hol vannak a fájlok és a beállítások?** képernyőn válassza ki a beállítások és fájlok átvitelénél használni kívánt módszert, és kattintson a **Tovább** gombra.  
A varázsló beolvassa az összegyűjtött fájlokat és beállításokat, és átmásolja a számítógépre.  
Miután minden fájl és beállítás átmásolása megtörtént, megjelenik a **Befejezés** képernyő.
- 3 Kattintson a **Kész** gombra, majd indítsa újra az új számítógépet.

### **A Fájlok és beállítások átvitele varázsló futtatása az operációs rendszert tartalmazó adathordozó nélkül**

Ahhoz, hogy az *operációs rendszer* adathordozója nélkül futtassa a Fájlok és beállítások átvitele varázslót, létre kell hoznia egy varázslólemezt, amely lehetővé teszi a biztonsági másolati rendszerképfájl létrehozását cserélhető adathordozón.

Varázslólemezt új számítógépén Windows XP alatt a következő lépések végrehajtásával hozhat létre:

- 1 Nyissa meg a Fájlok és beállítások átvitele varázslót: kattintson a **Start**→ **Minden program**→ **Kellékek**→ **Rendszereszközök**→ **Fájlok és beállítások átvitele varázsló** elemre.
- 2 Amikor megjelenik a **Fájlok és beállítások átvitele varázsló** üdvözlőképernyője, kattintson a **Tovább** gombra.
- 3 A **Melyik ez a számítógép?** képernyőn kattintson az **Új számítógép**→ **Tovább** elemre.
- 4 A **Rendelkezik Windows XP CD-vel?** képernyőn kattintson a **Varázslólemez létrehozása a következő meghajtón**→ **Tovább** gombra.
- 5 Helyezze be a cserélhető adathordozót, például egy írható CD-t, majd kattintson az **OK** gombra.

- 6 Amikor befejeződött a lemez létrehozása, és megjelenik a **Now go to your old computer** (Most menjen régi számítógépéhez) üzenet, *ne* kattintson a **Tovább** gombra.
- 7 Menjen a régi számítógéphez.

Adatok másolása a régi számítógépről:

- 1 Helyezze be a varázsló lemezét a régi számítógépbe, és kattintson a **Start**→**Futtatás** menüpontra.
- 2 A **Futtatás** ablak **Megnyitás** mezőjében keresse meg a **fastwiz** elérési útvonalát (a megfelelő cserélhető adathordozón), és kattintson az **OK** gombra.
- 3 A **Fájlok és beállítások átvitele varázsló** üdvözlő képernyőjén kattintson a **Tovább** gombra.
- 4 A **Melyik ez a számítógép?** képernyőn kattintson a **Régi számítógép**→**Tovább** elemre.
- 5 Az **Átviteli módszer kiválasztása** képernyőn kattintson a kívánt átviteli módra.
- 6 A **Mit szeretne átvinni?** képernyőn válassza ki az átvinni kívánt elemeket, majd kattintson a **Tovább** gombra.  
Miután az adatok másolása befejeződött, megjelenik az **összegyűjtési szakasz befejezése** képernyő.

- 7 Kattintson a **Befejezés** gombra.

Az adatok átvitele az új számítógépre:

- 1 Az új számítógépen, a **Most menjen a régi számítógépéhez** párbeszédpanelen kattintson a **Tovább** gombra.
- 2 A **Hol vannak a fájlok és a beállítások?** képernyőn válassza ki a beállítások és fájlok átvitelénél használni kívánt módszert, és kattintson a **Tovább** gombra. Kövesse a kijelzőn megjelenő utasításokat.  
A varázsló beolvassa az összegyűjtött fájlokat és beállításokat, és átmásolja a számítógépre.  
Miután minden fájl és beállítás átmásolása megtörtént, megjelenik a **Befejezés** képernyő.
- 3 Kattintson a **Kész** gombra, majd indítsa újra az új számítógépet.

 **MEGJEGYZÉS:** A műveletre vonatkozó bővebb információért a **support.dell.com** weboldalon keresse meg a 154781. számú dokumentumot (*What Are The Different Methods To Transfer Files From My Old Computer To My New Dell™ Computer Using the Microsoft® Windows® XP Operating System?* (Az új és a régi Dell™ számítógépem közötti fájlvitel különféle módszerei Microsoft® Windows® operációs rendszer használatával)).

 **MEGJEGYZÉS:** A Dell™ Knowledge Base (Dell™ tudásbázis) dokumentum nem minden országban érhető el.

## Microsoft Windows Vista®

- 1 Kattintson a Windows Vista Start gombra , majd kattintson következőre: **Fájlok és beállítások átvitele** → **Windows Áttelepítő indítása** elemre.
- 2 A **Felhasználói fiókok felügyelete** párbeszédablakban kattintson a **Folytatás** gombra.
- 3 Kattintson az **Új átvitel indítása** vagy a **Folyamatban lévő átvitel folytatása** lehetőségre.

Kövesse a Windows Áttelepítő varázsló képernyőn megjelenő utasításait.





# Műszaki adatok



**MEGJEGYZÉS:** A kínált opciók régióként eltérőek lehetnek. Ha a számítógép konfigurációjáról bővebb információt szeretne, kattintson a **Start**→ **Súgó és támogatás** menüpontra, és válassza a számítógép adatainak megtekintését.

---

## Processzor

---

Processzor típusa	Dell™ Vostro™ 1310, 1510 és 1710: <ul style="list-style-type: none"> <li>• Intel® Core™ 2 Duo (1,4–2,6 GHz)</li> <li>• Intel® Celeron® (1,8–2,0 GHz)</li> </ul>
L2 gyorsítótár	Vostro 1310, 1510 és 1710: <ul style="list-style-type: none"> <li>• 2 MB, 3 MB, 4MB vagy 6 MB (Intel Core 2 Duo)</li> <li>• 1 MB (Intel Celeron)</li> </ul>
Rendszerbusz frekvencia	Vostro 1310, 1510 és 1710: <ul style="list-style-type: none"> <li>• 533 MHz vagy 800 MHz</li> </ul>

---

## Rendszerinformáció

---

Chipkészlet	Vostro 1310, 1510 és 1710: <ul style="list-style-type: none"> <li>• Intel GM965 Express chipkészlet beépített grafikus vezrlőnek</li> </ul>
Adatbusz szélessége	64 bit
DRAM-busz szélessége	Vostro 1310, 1510 és 1710: <ul style="list-style-type: none"> <li>• két csatornás 64-bites busz</li> </ul>
Processzor címbuszának szélessége	32 bit
Flash EPROM	1 MB

---

## ExpressCard

---

**MEGJEGYZÉS:** Az ExpressCard nyílás csak ExpressCard-hoz használható NEM támogatja a PC kártyákat.

ExpressCard vezérlő	beépített
ExpressCard-csatlakozó	<ul style="list-style-type: none"><li>• 54-mm ExpressCard bővítőhely (támogat mind USB- mind PCIe-alapú interfészeket)</li></ul>
Támogatott kártyák	ExpressCard/54 (54 mm) (2,126")
ExpressCard csatlakozó mérete	54 mm (2,126")

---

## 8 az 1-ben médiakártya olvasó

---

8 az 1-ben médiakártya vezérlő	O2MICRO OZ129
8 az 1-ben médiakártya csatlakozó	8 az 1-ben combo kártya csatlakozó
Támogatott kártyák	<ul style="list-style-type: none"><li>• Secure Digital (SD)</li><li>• SDIO</li><li>• MultiMediaCard (MMC)</li><li>• Memory Stick</li><li>• Memory Stick PRO</li><li>• xD-Picture kártya</li><li>• Hi Speed-SD</li><li>• Hi Density-SD</li></ul>

---

## Memória

---

Memóriamodul csatlakozója	2 DIMM bővítőhely
Memória modul kapacitása	512 MB, 1 GB és 2 GB
Memória típusa	DDR2 667 MHz
Minimális memóriaméret	512 MB
Maximális memóriaméret	4 GB

**MEGJEGYZÉS:** A kétcsatornás sávszélesség kihasználása érdekében, mindkét nyílást ki kell használni.

**MEGJEGYZÉS:** A megjelenített rendelkezésre álló memória nem tükrözi a teljes maximálisan telepített memóriát, mert egy bizonyos memória mennyiség a rendszerfájlok számára van fenntartva.

---

## Portok és csatlakozók

---

Audio	mikrofoncsatlakozó, sztereó fejhallgató- és hangszórócsatlakozó
IEEE 1394a	4 lábás csatlakozó
Mini-Card támogatás (belső csatlakozók)	Vostro 1310, 1510 és 1710: <ul style="list-style-type: none"><li>• egy Mini-Card nyílás</li><li>• egy Mini-Card bővítőhely WLAN számára</li><li>• egy USB-alapú kártya Bluetooth® vezeték nélküli technológiával (Dell™ Wireless 360)</li></ul>
Hálózati adapter	RJ-45 port
USB	Vostro 1310 és 1510: <ul style="list-style-type: none"><li>• négy USB port</li></ul> Vostro 1710: <ul style="list-style-type: none"><li>• hat USB port</li></ul>
Videokártya	15 lábás VGA videó csatlakozó

---

## Kommunikáció

---

Modem	Külső USB modem támogatása
Hálózati adapter	Vostro 1310, 1510 és 1710: <ul style="list-style-type: none"><li>• 10/100/1000 Ethernet LAN az alaplapon</li></ul>
Vezeték nélküli	belső támogatás PCI-e Mini-Card WLAN és Bluetooth V2.0 vezeték nélküli kártya számára

---

## Videokártya

---

**MEGJEGYZÉS:** Opcionális videó vezérlő telepítése lehetséges, amennyiben a vásárlás pillanatában lehetséges.

Video típus	Vostro 1310, 1510 és 1710 integrált: <ul style="list-style-type: none"><li>• alaplagra építve</li><li>• diszkrét videokártya</li></ul>
-------------	--

---

**Videokártya (folytatás)**

---

Képernyővezérlő	Vostro 1310 és 1510 diszkrét: <ul style="list-style-type: none"><li>• NVIDIA GeForce 8400M GS, 64 bit</li></ul> Vostro 1710 diszkrét: <ul style="list-style-type: none"><li>• NVIDIA GeForce 8600M GS, 128 bit</li></ul>
Videomemória	Vostro 1310, 1510 és 1710 integrált: <ul style="list-style-type: none"><li>• akár 256 MB megosztott memória</li></ul> Vostro 1310 diszkrét: <ul style="list-style-type: none"><li>• 128 MB</li></ul> Vostro 1510 diszkrét: <ul style="list-style-type: none"><li>• 256 MB</li></ul> Vostro 1710 diszkrét: <ul style="list-style-type: none"><li>• 256 MB</li></ul>
LCD interfész	LVDS

---

**Audio**

---

Audio típusa	nagy felbontású audio (HDA)
Audio kódoló-dekódoló	Realtek ALC268
Sztereó átalakítás	24 bites (analóg-digitális és digitális-analóg)
Interfészek:	
Belső	Azalia
Külső	mikrofon bemenet csatlakozó, sztereó fejhallgató/hangszóró csatlakozó
Hangszóró	Vostro 1310: <ul style="list-style-type: none"><li>• egy 4 ohmos hangszóró</li></ul> Vostro 1510 és 1710: <ul style="list-style-type: none"><li>• 2 db 4-ohmos hangszóró</li></ul>
Belső hangszóróerősítő	2 W
Hangerőszabályozás	program menük, média vezérlők

---

## Képernyő

---

Típus (TFT aktív mátrix)	<ul style="list-style-type: none"><li>• csillogásmentes WXGA (Vostro 1310 és 1510)</li><li>• WXGA TrueLife (Vostro 1310)</li><li>• csillogásmentes WXGA (Vostro 1510 és 1710)</li><li>• WXGA+ TrueLife (Vostro 1510)</li><li>• WUXGA TrueLife (Vostro 1510 és 1710)</li></ul>
--------------------------	---

### Méreték:

Magasság	Vostro 1310: <ul style="list-style-type: none"><li>• 178,8 mm (7,03")</li></ul> Vostro 1510: <ul style="list-style-type: none"><li>• 208,9 mm (8,224")</li></ul> Vostro 1710: <ul style="list-style-type: none"><li>• 245,0 mm (9,64")</li></ul>
Szélesség	Vostro 1310: <ul style="list-style-type: none"><li>• 286 mm (11,26")</li></ul> Vostro 1510: <ul style="list-style-type: none"><li>• 333,1 mm (13,114")</li></ul> Vostro 1710: <ul style="list-style-type: none"><li>• 383,0 mm (15,0")</li></ul>
Átló	Vostro 1310: <ul style="list-style-type: none"><li>• 339,5 mm (13,366")</li></ul> Vostro 1510: <ul style="list-style-type: none"><li>• 393,2 mm (15,48")</li></ul> Vostro 1710: <ul style="list-style-type: none"><li>• 431,71 mm (17,0")</li></ul>

### Maximális felbontás:

WXGA	1280 x 800 (Vostro 1310 és 1510)
csillogásmentes WXGA	1280 x 800 (Vostro 1510 és 1710)
WXGA, TrueLife	1280 x 800 (Vostro 1310 és 1510)
csillogásmentes WXGA+	1440 x 900 (Vostro 1510 és 1710)
WXGA+, TrueLife	1440 x 900 (Vostro 1510 és 1710)

---

**Képernyő (folytatás)**

---

WSXGA, TrueLife	1680 x 1050 (Vostro 1510)
WUXGA, TrueLife	1920 x 1200 (Vostro 1510 és 1710)
Frissítési frekvencia	60 Hz
Működési szög	0° (becsukva) 160°-ig
Vízszintes látószög	±40° (WXGA) ±40° (WXGA, TrueLife)
Vezérlők	A fényerő a billentyűzetről állítható.

---

**billentyűzet**

---

Billentyűk száma	Vostro 1310 és Vostro 1510: <ul style="list-style-type: none"><li>• 84 (Egyesült Államok/Kanada); 85 (Európa); 88 (Japán)</li></ul> Vostro 1710: <ul style="list-style-type: none"><li>• 105 (Egyesült Államok/Kína); 106 (Európa/Brazília); 109 (Japán)</li></ul>
Elrendezés	QWERTY/AZERTY/Kanji
Méret:	
Standard	teljes méretű
Maximális méret	Vostro 1310 és Vostro 1510: <ul style="list-style-type: none"><li>• 283,1 mm x 118,9 mm x 5,2 mm (11,146 x 4,681 x 0,205")</li></ul> Vostro 1710: <ul style="list-style-type: none"><li>• 283,1 mm x 118,9 mm x 5,2 mm (11,146 x 4,681 x 0,205")</li></ul>

---

## Érintőpad

---

X/Y pozíciós felbontás  
(grafikus üzemmód) 240 cpi

Méret:

Szélesség

Vostro 1310:

- 63 mm (2,480")

Vostro 1510 és 1710:

- 73,7 mm (2,902")

Magasság

Vostro 1310:

- 37 mm (1,457")

Vostro 1510 és 1710:

- 43,1 mm (1,697")

---

## Akkumulátor

---

Típus

Vostro 1310:

- 4 cellás „intelligens“ lítium-ion
- 6-cellás „intelligens“ lítium-ion vagy 6-cellás intelligens lítium-polimer
- 9 cellás „intelligens“ lítium-ion

Vostro 1510:

- 6-cellás „intelligens“ lítium-ion vagy 6-cellás intelligens lítium-polimer
- 9 cellás „intelligens“ lítium-ion

Vostro 1710:

- 6 cellás „intelligens“ lítium-ion
- 8 cellás „intelligens“ lítium-ion

---

## Akkumulátor *(folytatás)*

---

Méretek:

Mélység	4 cellás, 6 cellás és 8 cellás: <ul style="list-style-type: none"><li>• 50,3 mm (1,980")</li></ul> 9 cellás: <ul style="list-style-type: none"><li>• 72 mm (2,835")</li></ul>
Magasság	Vostro 1310: <ul style="list-style-type: none"><li>• 4 cellás és 6 cellás: 19,9 mm (0,783")</li><li>• 9 cellás: 20,7 mm (0,815")</li></ul> Vostro 1510: <ul style="list-style-type: none"><li>• 6 cellás: 19,9 mm (0,783")</li><li>• 9 cellás: 20,7 mm (0,815")</li></ul> Vostro 1710 <ul style="list-style-type: none"><li>• 6 cellás és 8 cellás: 20,2 mm (0,795")</li></ul>
Szélesség	Vostro 1310 és Vostro 1510: <ul style="list-style-type: none"><li>• 4 cellás és 6 cellás: 205 mm (8,071")</li><li>• 9 cellás: 221,9 mm (8,736")</li></ul> Vostro 1710 <ul style="list-style-type: none"><li>• 6 cellás és 8 cellás: 271 mm (10,67")</li></ul>
Feszültség	14,8 V (4 cella) 11,1V (6 cella és 9 cella)
Üzemidő	Az akkumulátor üzemideje függ az üzemi körülményektől, és jelentősen csökkenhet bizonyos nagy áramfelvételi körülmények között (lásd: „Tápellátással kapcsolatos problémák“, 48. oldal).

---

## Váltakozó áramú adapter

---

Bemeneti feszültség	90–264 VAC (65 W és 90 W)
Bemeneti áramerősség (maximum)	1,5 A (65 W és 90 W)
Bemeneti frekvencia	47–63 VAC (65 W és 90 W)
Kimeneti áram (65 W)	4,34 A (maximális 4 másodperces impulzusnál) 3,34 A (folyamatos)



---

**Váltakozó áramú adapter (folytatás)**

---

Kimeneti áram (90 W)	5,62 A (maximális 4 másodperces impulzusnál) 4,62 A (folyamatos)
----------------------	---

**MEGJEGYZÉS:** A diszkrét video-konfigurációs Vostro 1710 számítógépen a számítógéppel szállított 90-W AC adaptert kell használnia. A nem megfelelő váltakozó áramú adapter használata megakadályozza a rendszer optimális működését és BIOS figyelmeztetést eredményez.

Névleges kimeneti feszültség	19,5 VDC (65 W és 90 W)
------------------------------	-------------------------

Méretek (65 W):

Magasság	27,8–28,6 mm (1,10–1,12")
Szélesség	57,9 mm
Mélység	137,2 mm (5,40")

Méretek (90 W):

Magasság	33,8–34,6 mm (1,34–1,36")
Szélesség	60,9 mm (2,39")
Mélység	153,4 mm (6,04")
Súly (kábelekkel)	0,46 kg (1,01 lb)

Hőmérséklet tartomány:	0° - 35°C
------------------------	-----------

---

**Fizikai jellemzők**

---

Magasság	Vostro 1310: <ul style="list-style-type: none"><li>• 23,8–37,2 mm (0,937–1,465")</li></ul>
	Vostro 1510: <ul style="list-style-type: none"><li>• 26,2–38 mm (1,031–1,496")</li></ul>
	Vostro 1710: <ul style="list-style-type: none"><li>• 29–40,5 mm (1,142–1,594")</li></ul>
Szélesség	Vostro 1310: <ul style="list-style-type: none"><li>• 317 mm (12,480")</li></ul>
	Vostro 1510: <ul style="list-style-type: none"><li>• 357 mm (14,055")</li></ul>
	Vostro 1710: <ul style="list-style-type: none"><li>• 393 mm (15,472")</li></ul>

---

**Fizikai jellemzők (folytatás)**

---

Mélység	Vostro 1310: <ul style="list-style-type: none"><li>• 243,2 mm (9,575")</li></ul> Vostro 1510: <ul style="list-style-type: none"><li>• 258 mm (10,157")</li></ul> Vostro 1710: <ul style="list-style-type: none"><li>• 286 mm (11,26")</li></ul>
Tömeg	Vostro 1310: <ul style="list-style-type: none"><li>• minimum 2,1 kg (4,630 lb) 4 cellás akkumulátorral</li></ul> Vostro 1510: <ul style="list-style-type: none"><li>• minimum 2,8 kg (6,173 lb) 6 cellás akkumulátorral</li></ul> Vostro 1710: <ul style="list-style-type: none"><li>• minimum 3,41 kg (7,51 lb) 8 cellás akkumulátorral</li></ul>

---

**Környezeti**

---

Hőmérsékleti tartomány:

Működési 0° - 35°C

Tárolási -40 - 65 °C

Relatív páratartalom (maximum):

Működési 10% - 90% (nem lecsapódó)

Tárolási 5% - 95% (nem lecsapódó)

Maximális rázkódás (a felhasználói környezetet stimuláló, véletlenszerű rázkódási spektrumot használva):

Működési 0,66 GRMS

Tárolási 1,3 GRMS

---

**Környezeti (folytatás)**

---

Maximális mechanikai behatás (működő merevlemez meghajtó mellett mérve, 2 ms-os félszinuszos behatás, működés közben. Mérve továbbá parkoló állásban lévő merevlemez meghajtóval, és 2-ms-os félszinuszos behatással, tároláshoz):

Működési	142 G
Tárolási	163 G

---

**Kamera (opcionális)**

---

Állókép felbontás	1,3 mega-pixel
-------------------	----------------



# Hibaelhárítás

**⚠ VIGYÁZAT!** Elektromos áramütés megelőzésére, illetve a mozgó ventilátor palettái által való becsípés, vagy más sérülés elkerülésére, mindig húzza ki a számítógépet az elektromos aljzatból, mielőtt kinyitná a dobozt.

**⚠ VIGYÁZAT!** Az ebben a részben ismertetett műveletek elvégzése előtt olvassa el a számítógéphez kapott biztonsági utasításokat.

## Eszközök

### Üzemjelző fények

A számítógép elején található feszültséggomb kétszínű üzemjelző fénye villogással vagy folyamatos világitással a különféle állapotokat jelzi:

- Ha az üzemjelző fény nem világít, a számítógép ki van kapcsolva vagy nem kap tápellátást.
- Amennyiben az üzemjelző fény folyamatosan kék és a számítógép nem válaszol, győződjön meg arról, hogy a kijelző csatlakoztatva van és be van kapcsolva.
- Ha az üzemjelző fény kék színnel villog, a számítógép készenléti állapotban van. A normál működés visszaállításához nyomjon meg egy gombot a billentyűzeten, mozgassa az egeret, vagy nyomja meg a főkapcsolót. Ha az üzemjelző fény narancs színnel villog, a számítógép kap elektromos áramot, de egy alkatrész, például a memória modul vagy a grafikus kártya hibásan működik, vagy nem jól van beszerelve.
- Ha az üzemjelző folyamatosan narancs fénnel világít, áramellátási hiba vagy belső működési hiba áll fenn.

### Hangkódok

A számítógép képernyőkijelzés hiányában indításkor hangsorozattal jelzi az esetleges hibákat vagy problémákat. Ez az úgynevezett hangkódnak nevezett hangsor segít a probléma jellegének meghatározásában. Egyik lehetséges hangkód három rövid, egymás utáni hang. Ez a hangkód a számítógép alaplap hibájára utalhat.

Ha a számítógép indításkor hangjelzést ad:

- 1 Rögzítse le ezt a kódot.
- 2 Futtassa a Dell Diagnostics programot a hiba okának azonosításához (lásd: „Dell Diagnostics“, 45. oldal).

<b>Kód (ismétlődő rövid hangjelzések)</b>	<b>Leírás</b>	<b>Javasolt lépés</b>
1	BIOS ellenőrző összeg hiba. Lehet, hogy az alaplap meghibásodott.	Lépjen kapcsolatba Dell szakemberrel.
2	A rendszer nem látja a memóriamodulokat	<p><b>1</b> Amennyiben két vagy több memória modul van a gépben, vegye ki ezeket, tegyen vissza egyet (lásd a <i>Szervizelési kézikönyvet</i> a <b>support.dell.com</b> címen), és indítsa újra a számítógépet. Ha a számítógép megfelelően indul, helyezzen vissza egy további modult. A műveletet addig folytassa, amíg meg nem találta a hibás modult vagy minden hibátlan modult vissza nem helyezett.</p> <p><b>2</b> Amennyiben lehetséges, tegyen ugyanolyan típusú memóriamodult a számítógépbe. (lásd a <i>Szervizelési kézikönyvet</i> a <b>support.dell.com</b> címen).</p> <p><b>3</b> Ha a probléma továbbra is fennáll, lépjen kapcsolatba a Dell ügyfélszolgálatával.</p>
3	Lehetséges alaplaphiba	Lépjen kapcsolatba Dell szakemberrel.

<b>Kód (ismétlődő rövid hangjelzések)</b>	<b>Leírás</b>	<b>Javasolt lépés</b>
4	RAM-olvasási/-írási hiba	<p><b>1</b> Ellenőrizze, hogy nincsenek-e speciális memória modulra/csatlakozóra vonatkozó követelmények (lásd a <i>Szervizelési kézikönyvet</i> a <a href="http://support.dell.com">support.dell.com</a> címen).</p> <p><b>2</b> Győződjön meg arról, hogy a memóriamodulok, amelyeket beszerezni kíván kompatibilisek a számítógépével (lásd a <i>Szervizelési kézikönyvet</i> a <a href="http://support.dell.com">support.dell.com</a> címen).</p> <p><b>3</b> Ha a probléma továbbra is fennáll, lépjen kapcsolatba a Dell ügyfélszolgálatával.</p>
5	Valós idejű óra hiba. Lehetséges akkumulátor hiba vagy alaplap hiba.	<p><b>1</b> Cserélje ki az akkumulátort (lásd a <i>Szervizelési kézikönyvet</i> a <a href="http://support.dell.com">support.dell.com</a> címen).</p> <p><b>2</b> Ha a probléma továbbra is fennáll, lépjen kapcsolatba a Dell ügyfélszolgálatával.</p>
6	Videó BIOS teszt hiba	Lépjen kapcsolatba Dell szakemberrel.
7	CPU-cache teszt hiba	Lépjen kapcsolatba Dell szakemberrel.

## Hibaüzenetek



**VIGYÁZAT!** Az ebben a részben ismertetett műveletek elvégzése előtt olvassa el a számítógéphez kapott biztonsági utasításokat.

Ha a kapott hibaüzenet nem szerepel a listában, akkor olvassa el az operációs rendszer vagy az üzenet megjelenésekor futó program dokumentációját.

**AUXILIARY DEVICE FAILURE (KIEGÉSZÍTŐ ESZKÖZ MEGHIBÁSODÁS)** — Az érintőpanel vagy a külső egér meghibásodott. A külső egér esetén ellenőrizze a kábelcsatlakozásokat. Engedélyezze a **Mutató eszköz** lehetőséget a rendszertelepítő programban. Bővebb információkért lásd a *Szervizelési kézikönyvet* a [support.dell.com](http://support.dell.com) címen. Amennyiben a probléma továbbra is fennáll, lépjen kapcsolatba a Dell-lel (lásd: „Kapcsolatfelvétel a Dell-lel”, 74. oldal).

**BAD COMMAND OR FILE NAME (HIBÁS PARANC S VAGY FÁJLNÉV)** — Ellenőrizze, hogy a parancsot jól írta-e be, a szóközlök a megfelelő helyen vannak-e és, hogy a megfelelő útvonal nevet használta-e.

**CACHE DISABLED DUE TO FAILURE (MEGHIBÁSODÁS MIATT A CACHE LETILTVA) —**

A processzor elsődleges belső cache memóriája meghibásodott. Lépjen kapcsolatba a Dell-lel (lásd „Kapcsolatfelvétel a Dell-lel“, 74. oldal).

**CD DRIVE CONTROLLER FAILURE 0 (CD MEGHAJTÓ VEZÉRLŐ HIBA 0) —** A CD meghajtó nem válaszol a számítógép által kiadott parancsra.

**DATA ERROR (ADATHIBA) —** A merevlemez-meghajtó nem tud adatot olvasni.

**RENDELKEZÉSRE ÁLLÓ MEMÓRIA CSÖKKENTÉSE —** Egy vagy több memóriamodul nem működik, vagy nem csatlakozik megfelelően. Telepítse újra a memóriamodulokat, vagy ha szükséges cserélje le azokat. Bővebb információkért lásd a Szervizelési kézikönyvet a [support.dell.com](http://support.dell.com) címen.

**DISK C: FAILED INITIALIZATION (C: MEGHAJTÓ INICIALIZÁCIÓS HIBA) —** A merevlemez-meghajtó ininicializálása sikertelen volt. Futtasson hardver tesztet a Dell Diagnostics alkalmazásban (lásd: „Dell Diagnostics“, 45. oldal).

**DRIVE NOT READY (A MEGHAJTÓ NEM ÁLL KÉSZEN) —** A művelet folytatásához merevlemez-meghajtóra van szükség a meghajtó rekeszben. helyezzen merevlemez meghajtót a merevlemez-meghajtó rekeszbe. Bővebb információkért lásd a Szervizelési kézikönyvet a [support.dell.com](http://support.dell.com) címen.

**HIBA A PCMCIA KÁRTYA OLVASÁSÁKOR —** A számítógép nem tudja azonosítani az ExpressCard kártyát. Helyezze be újra a kártyát vagy próbáljon másat. Bővebb információkért lásd a Szervizelési kézikönyvet a [support.dell.com](http://support.dell.com) címen.

**EXTENDED MEMORY SIZE HAS CHANGED (A BŐVÍTETT MEMÓRIA MÉRETE MEGVÁLTOZOTT) —** Az NVRAM-ban rögzített memóriaméret nem egyezik a számítógépen telepített memória méretével. Indítsa újra a számítógépet. Ha a hibaüzenet újra megjelenik, lépjen kapcsolatba a Dell-lel (lásd: „Kapcsolatfelvétel a Dell-lel“, 74. oldal).

**THE FILE BEING COPIED IS TOO LARGE FOR THE DESTINATION DRIVE (A MÁSOLT FÁJL MÉRETE TÚL NAGY A CÉLMEGHAJTÓ SZÁMÁRA) —** A fájl méretem, amelyet másolni szeretne túl nagy ahhoz, hogy a lemezre férjen, vagy a lemez megtelt. A fájl próbálja egy másik lemezre másolni, vagy használjon nagyobb kapacitású lemezt.

**A FILENAME CANNOT CONTAIN ANY OF THE FOLLOWING CHARACTERS: \ / : \* ? " < > | (FÁJLNÉV NEM TARTALMAZHATJA A KÖVETKEZŐ KARAKTEREKET: \ / : \* ? " < > |) —** Ezeket a karaktereket ne használja fájlnevekben.

**A20-AS KAPU HIBA —** A memóriamodul meglazulhatott. Telepítse újra a memóriamodulokat, vagy ha szükséges cserélje le azokat. Bővebb információkért lásd a Szervizelési kézikönyvet a [support.dell.com](http://support.dell.com) címen.



**GENERAL FAILURE (ÁLTALÁNOS HIBA)** — Az operációs rendszer nem tudja végrehajtani a parancsot. Ezt az üzenetet általában egy specifikusabb üzenet is követi—például `Printer out of paper` (A nyomtatóból kifogyott a papír). Tegye meg a szükséges lépést.

**HARD-DISK DRIVE CONFIGURATION ERROR (MEREVLEMEZ-MEGHAJTÓ KONFIGURÁCIÓS HIBA)** — A számítógép nem tudja azonosítani a meghajtó típusát. Kapcsolja ki a számítógépet, vegye ki a merevlemezt (lásd a *Szervizelési kézikönyvet* a [support.dell.com](http://support.dell.com)), és indítsa a számítógépet a CD-ről. Ezután kapcsolja ki a számítógépet, helyezze vissza a merevlemez-meghajtót, és indítsa újra a számítógépet. Futtasson hardver tesztet a Dell Diagnostics alkalmazásban (lásd: „Dell Diagnostics“, 45. oldal).

**HARD-DISK DRIVE CONTROLLER FAILURE 0 (MEREVLEMEZ-MEGHAJTÓ VEZÉRLŐ HIBA 0)** — A merevlemez meghajtó nem válaszol a számítógép által kiadott parancsra. Kapcsolja ki a számítógépet, vegye ki a merevlemezt (lásd a *Szervizelési kézikönyvet* a [support.dell.com](http://support.dell.com) weboldalon), és indítsa újra a számítógépet a CD-ről. Ezután kapcsolja ki a számítógépet, helyezze vissza a merevlemez-meghajtót, és indítsa újra a számítógépet. Ha a probléma nem szűnik meg, próbálkozzon egy másik meghajtóval. Futtasson hardver tesztet a Dell Diagnostics alkalmazásban (lásd: „Dell Diagnostics“, 45. oldal).

**MEREVLEMEZES MEGHAJTÓ HIBA** — A merevlemez meghajtó nem válaszol a számítógép által kiadott parancsra. Kapcsolja ki a számítógépet, vegye ki a merevlemezt (lásd a *Szervizelési kézikönyvet* a [support.dell.com](http://support.dell.com)), és indítsa a számítógépet a CD-ről. Ezután kapcsolja ki a számítógépet, helyezze vissza a merevlemez-meghajtót, és indítsa újra a számítógépet. Ha a probléma nem szűnik meg, próbálkozzon egy másik meghajtóval. Futtasson hardver tesztet a Dell Diagnostics alkalmazásban (lásd: „Dell Diagnostics“, 45. oldal).

**MEREVLEMEZES MEGHAJTÓ HIBA** — A merevlemez-meghajtó meghibásodott. Kapcsolja ki a számítógépet, vegye ki a merevlemezt (lásd a *Szervizelési kézikönyvet* a [support.dell.com](http://support.dell.com)), és indítsa a számítógépet a CD-ről. Ezután kapcsolja ki a számítógépet, helyezze vissza a merevlemez-meghajtót, és indítsa újra a számítógépet. Ha a probléma nem szűnik meg, próbálkozzon egy másik meghajtóval. Futtasson hardver tesztet a Dell Diagnostics alkalmazásban (lásd: „Dell Diagnostics“, 45. oldal).

**INSERT BOOTABLE MEDIA (HELYEZZEN BE RENDSZERINDÍTÓ ADATHORDOZÓT)** — Az operációs rendszer nem indító adathordozót próbál meg elindítani, mint például a CD-t vagy hajlékonylemezt. Helyezzen be rendszerindító adathordozót.

**INVALID CONFIGURATION INFORMATION-PLEASE RUN SYSTEM SETUP PROGRAM (ÉRVÉNYTELEN KONFIGURÁCIÓ - KÉREM, FUTTASSA A RENDSZERBEÁLLÍTÁS PROGRAMOT)** — A rendszer konfigurációs információk nem egyeznek a hardver konfigurációjával. Ez az üzenet általában azután jelenik meg, miután új memóriamodult helyezett be. A megfelelő beállításokat javítsa ki a rendszerbeállítás programban. Bővebb információkért lásd a Szervizelési kézikönyvet a [support.dell.com](http://support.dell.com) címen.

**KEYBOARD CLOCK LINE FAILURE (BILLENTYŰZET JELHIBA)** — A külső billentyűzet esetén ellenőrizze a kábelcsatlakozásokat. Futtasson hardver tesztet a Dell Diagnostics alkalmazásban (lásd: „Dell Diagnostics“, 45. oldal).

**KEYBOARD CONTROLLER FAILURE (BILLENTYŰZET VEZÉRLŐ HIBA)** — A külső billentyűzet esetén ellenőrizze a kábelcsatlakozásokat. Indítsa újra a számítógépet, és az indítási rutin közben ne érjen a billentyűzethez vagy az egérhez. Futtasson hardver tesztet a Dell Diagnostics alkalmazásban (lásd: „Dell Diagnostics“, 45. oldal).

**KEYBOARD DATA LINE FAILURE (BILLENTYŰZET ÓRAJELHIBA)** — A külső billentyűzet esetén ellenőrizze a kábelcsatlakozásokat. Futtasson hardver tesztet a Dell Diagnostics alkalmazásban (lásd: „Dell Diagnostics“, 45. oldal).

**KEYBOARD STUCK KEY FAILURE (BERAGADT BILLENTYŰ HIBA)** — A külső billentyűzet esetén ellenőrizze a kábelcsatlakozásokat. Indítsa újra a számítógépet, és az indítási rutin közben ne érjen a billentyűzethez. Futtasson beragadt billentyű tesztet a Dell Diagnostics alkalmazásban (lásd: „Dell Diagnostics“, 45. oldal).

**LICENSED CONTENT IS NOT ACCESSIBLE IN MEDIADIRECT (AZ ENGEDÉLYKÖTELES TARTALOM NEM HOZZÁFÉRHETŐ A MEDIADIRECTBEN)** — A Dell MediaDirect™ nem tudja igazolni a fájl digitális jogkezelési (DRM) korlátozásait, ezért a fájl nem játszható le.

**MEMORY ADDRESS LINE FAILURE AT ADDRESS, READ VALUE EXPECTING VALUE (MEMÓRIA CÍMSOR HIBA A CÍMBEN, OLVASOTT ÉRTÉK VÁRT ÉRTÉK)** — Egy memóriamodul hibásodhatott meg, vagy nem csatlakozik megfelelően. Telepítse újra a memóriamodulokat, vagy ha szükséges cserélje le azokat. Bővebb információkért lásd a Szervizelési kézikönyvet a [support.dell.com](http://support.dell.com) címen.

**MEMORY ALLOCATION ERROR (MEMÓRIAKOSZTÁSI HIBA)** — A szoftver, amelyet futtatni kíván konfliktust okoz az operációs rendszerrel, egy másik programmal vagy segédprogrammal. Kapcsolja ki a számítógépet, várjon 30 másodpercet, majd indítsa újra. Próbálja meg újra futtatni a programot. Ha a probléma nem szűnik meg, olvassa el a szoftver dokumentációját.

**MEMORY DATA LINE FAILURE AT ADDRESS, READ VALUE EXPECTING VALUE (MEMÓRIA ADATSOR HIBA A CÍMBEN, OLVASOTT ÉRTÉK VÁRT ÉRTÉK)** — Egy memóriamodul hibásodhatott meg, vagy nem csatlakozik megfelelően. Telepítse újra a memóriamodulokat, vagy ha szükséges cserélje le azokat. Bővebb információkért lásd a Szervizelési kézikönyvet a [support.dell.com](http://support.dell.com) címen.

**MEMORY DOUBLE WORD LOGIC FAILURE AT ADDRESS, READ VALUE EXPECTING VALUE (MEMÓRIA DUPLA LOGIKAI SZÓ HIBA A CÍMBEN, OLVASOTT ÉRTÉK VÁRT ÉRTÉK)** — Egy memóriamodul hibásodhatott meg, vagy nem csatlakozik megfelelően. Telepítse újra a memóriamodulokat, vagy ha szükséges cserélje le azokat. Bővebb információkért lásd a Szervizelési kézikönyvet a [support.dell.com](http://support.dell.com) címen.

**MEMORY ODD/EVEN WORD LOGIC FAILURE AT ADDRESS, READ VALUE EXPECTING VALUE (MEMÓRIA PÁROS/PÁRATLAN LOGIKAI HIBA A CÍMBEN, OLVASOTT ÉRTÉK VÁRT ÉRTÉK)** — Egy memóriamodul hibásodhatott meg, vagy nem csatlakozik megfelelően. Telepítse újra a memóriamodulokat, vagy ha szükséges cserélje le azokat. Bővebb információkért lásd a Szervizelési kézikönyvet a [support.dell.com](http://support.dell.com) címen.

**MEMORY WRITE/READ FAILURE AT ADDRESS, READ VALUE EXPECTING VALUE (MEMÓRIA ÍRÁS/OLVASÁS HIBA A CÍMBEN, OLVASOTT ÉRTÉK VÁRT ÉRTÉK)** — Egy memóriamodul hibásodhatott meg, vagy nem csatlakozik megfelelően. Telepítse újra a memóriamodulokat, vagy ha szükséges cserélje le azokat. Bővebb információkért lásd a Szervizelési kézikönyvet a [support.dell.com](http://support.dell.com) címen.

**NO BOOT DEVICE AVAILABLE (NEM ÁLL RENDELKEZÉSRE RENDSZERINDÍTÓ ESZKÖZ)** — A számítógép nem találja a merevlemez-meghajtót. Ha a merevlemez-meghajtó a rendszerindító eszköz, gondoskodjon arról, hogy a meghajtó megfelelően legyen telepítve, illetve particionálva legyen, mint rendszerindító eszköz.

**NO BOOT SECTOR ON HARD DRIVE (NINCS RENDSZERINDÍTÓ SZEKTOR A MEREVLEMEZ-MEGHAJTÓN)** — Az operációs rendszer sérülhetett meg. Lépjen kapcsolatba a Dell-lel (lásd: „Kapcsolatfelvétel a Dell-lel”, 74. oldal).

**NO TIMER TICK INTERRUPT (NINCS IDŐZÍTŐ SZIGNÁL MEGSZAKÍTÁS)** — Az alaplapon lévő chip meghibásodott. Futtasson rendszertesztet a Dell Diagnostics alkalmazásban (lásd: „Dell Diagnostics”, 45. oldal).

**NOT ENOUGH MEMORY OR RESOURCES (NINCS ELÉG MEMÓRIA VAGY ERŐFORRÁS). ZÁRJON LE NÉHÁNY PROGRAMOT ÉS PRÓBÁLKOZZON ÚJBÓL** — Túl sok programot nyitott ki. Zárjon be minden ablakot és nyissa ki a programot, amelyet használni kíván.

**OPERATING SYSTEM NOT FOUND (AZ OPERÁCIÓS RENDSZER NEM TALÁLHATÓ) —**

Helyezze vissza a merevlemezt (lásd a Servizelési kézikönyvet a support.dell.com weboldalon). Amennyiben a probléma továbbra is fennáll, lépjen kapcsolatba a Dell-lel (lásd: „Dell Diagnostics“, 45. oldal).

**OPTIONAL ROM BAD CHECKSUM (OPCIONÁLIS ROM HIBÁS ELLENŐRZŐÖSSZEG) —** Az opcionális ROM meghibásodott. Lépjen kapcsolatba a Dell-lel (lásd: „Dell Diagnostics“, 45. oldal).

**A REQUIRED .DLL FILE WAS NOT FOUND (NEM TALÁLHATÓ A SZÜKSÉGES .DLL FÁJL) —** A program, amelyet megpróbált megnyitni, egy alapvető fontosságú fájl hiányol. Távolítsa el, majd telepítse újra a programot:

*Windows XP:*

- 1 Kattintson a következőkre: **Start**→ **Vezérlőpult**→ **Programok telepítése és törlése**→ **Programok és funkciók**.
- 2 Válassza ki az eltávolítandó programot.
- 3 Kattintson az **Eltávolítás** gombra.
- 4 A telepítési utasításokat lásd a program dokumentációjában.

*Windows Vista:*

- 1 Kattintson a Windows Vista Start gombján → **Vezérlőpult**→ **Programok**→ **Programok és funkciók**.
- 2 Válassza ki az eltávolítandó programot.
- 3 Kattintson az **Eltávolítás** gombra.
- 4 A telepítési utasításokat lásd a program dokumentációjában.

**SECTOR NOT FOUND (SEKTOR NEM TALÁLHATÓ) —** Az operációs rendszer nem talál egy sektort a merevlemez-meghajtón. A merevlemez-meghajtón sérült szektor vagy sérült FAT lehet. A merevlemez-meghajtón lévő fájlstruktúra ellenőrzéséhez futtassa a Windows hibaellenőrző programját. Utasításokért lásd a Windows Súgó és támogatást (**Start**→ **Súgó és támogatás**). Ha számos szektor megsérült, az adatairól készítsen biztonsági másolatot (ha lehetséges), majd formázza újra a merevlemez-meghajtót.

**SEEK ERROR (KERESÉSI HIBA) —** Az operációs rendszer nem talál egy adott nyomot a merevlemezen.

**LEÁLLÍTÁSI HIBA —** Az alaplapon lévő chip meghibásodott. Futtasson rendszertesztet a Dell Diagnostics alkalmazásban (lásd: „Dell Diagnostics“, 45. oldal).

**TIME-OF-DAY CLOCK LOST POWER (AZ IDŐPONTOT JELZŐ ÓRA TÁPELLÁTÁSA MEGSZÚNT)** —

A rendszerkonfigurációs beállítások megsérültek. Az akkumulátor feltöltéséhez a számítógépet csatlakoztassa fali csatlakozóaljzatra. Ha a probléma továbbra is fennáll, próbálja meg visszaállítani az adatokat belépve a Rendszertelepítő programba, majd azonnal kilépve belőle (lásd a Szervizelési kézikönyvet a [support.dell.com](http://support.dell.com) címen). Ha az üzenet újra megjelenik, lépjen kapcsolatba a Dell-lel (lásd: „Kapcsolatfelvétel a Dell-lel“, 74. oldal).

**MEGÁLLT AZ IDŐPONTOT JELZŐ ÓRA** — Lemerült a tartalék akkumulátor, amely támogatja a rendszerkonfigurációs beállításokat. Az akkumulátor feltöltéséhez a számítógépet csatlakoztassa fali csatlakozóaljzatra. Amennyiben a probléma továbbra is fennáll, lépjen kapcsolatba a Dell-lel (lásd: „Kapcsolatfelvétel a Dell-lel“, 74. oldal).

**TIME-OF-DAY NOT SET-PLEASE RUN THE SYSTEM SETUP PROGRAM (AZ IDŐPONTOT JELZŐ ÓRA NINCS BEÁLLÍTVA - KÉREM, FUTTASSA A RENDSZERBEÁLLÍTÁS PROGRAMOT)** — A rendszerbeállítás programban tárolt dátum és idő nem egyezik a rendszerórával. Állítsa be a **Dátum** és az **Idő** opciókat. Bővebb információkért lásd a Szervizelési kézikönyvet a [support.dell.com](http://support.dell.com) címen.

**A 2. IDŐZÍTÓ CHIP SZÁMLÁLÓ HIBÁS** — Az alaplapon lévő chip meghibásodott. Futtasson rendszertesztet a Dell Diagnostics alkalmazásban (lásd: „Dell Diagnostics“, 45. oldal).

**UNEXPECTED INTERRUPT IN PROTECTED MODE (VÁRATLAN MEGSZAKÍTÁS VÉDETT ÜZEMMÓDBA)** — A billentyűzet vezérlő meghibásodott, vagy egy memóriamodul meglazult. Futtasson rendszermemória tesztet a Dell Diagnostics alkalmazásban (lásd: „Dell Diagnostics“, 45. oldal).

**X:\ IS NOT ACCESSIBLE. (X:\ NEM ELÉRHETŐ) THE DEVICE IS NOT READY (X:\ NEM ELÉRHETŐ. AZ ESZKÖZ NEM ÁLL KÉSZEN)** — A meghajtóba helyezzen lemezt, és próbálkozzon újra.

**BATTERY IS CRITICALLY LOW (FIGYELEM! AZ AKKUMULÁTOR TÚL GYENGE)** — Az akkumulátor kezd lemerülni. Cserélje ki az akkumulátort vagy a számítógépet csatlakoztassa fali csatlakozóaljzatra, vagy ha nem, aktiválja a hibernált üzemmódot, vagy kapcsolja ki a számítógépet.

## Dell Diagnostics

 **VIGYÁZAT!** Az ebben a részben ismertetett műveletek elvégzése előtt olvassa el a számítógéphez kapott biztonsági utasításokat.

## Mikor van szükség a Dell diagnosztika használatára?

Ha problémája támad a számítógéppel, végezze el a Lefagyások és szoftver problémák című részben ismertetett ellenőrzéseket (lásd: „Lefagyások és szoftver problémák“, 50. oldal), futtassa a Dell Diagnostics programot, és csak ezután forduljon a Dell-hez segítségnyújtásért.

Mielőtt nekiállna, ajánlott kinyomtatnia a lépéseket.



**FIGYELMEZTETÉS:** A Dell Diagnostics kizárólag Dell számítógépeken működik.



**MEGJEGYZÉS:** Az illesztőprogramokat és segédprogramokat tartalmazó *Drivers and Utilities* adathordozó opcionális, ezért elképezhető, hogy nem képezi a számítógép részét.

Tanulmányozza a *Szervizelési kézikönyvet* a [support.dell.com](http://support.dell.com) címen, hogy ellenőrizze a számítógépe konfigurációját és meggyőződjön róla, hogy a tesztelni kívánt eszköz megjelenik a rendszertelepítő programban és aktív.

A Dell Diagnostics programot a merevlemezről vagy a *Drivers and Utilities* lemezről indíthatja el.

## A Dell Diagnostics indítása a merevlemezről



**MEGJEGYZÉS:** Ha a számítógép képernyője üres marad, lásd: „Kapcsolatfelvétel a Dell-lel“, 74. oldal.

- 1 Győződjön meg róla, hogy a számítógép megfelelően működő elektromos aljzathoz csatlakozik.
- 2 Kapcsolja be (vagy indítsa újra) a számítógépet.
- 3 Amikor a DELL™ logó megjelenik, azonnal nyomja meg az F12 billentyűt. A start menüben válassza ki a **Diagnostics** (Diagnosztika) elemet, és nyomja meg az <Enter> billentyűt.



**MEGJEGYZÉS:** Ha túl sokáig vár, és megjelenik az operációs rendszer logója, várjon tovább, amíg megjelenik a Microsoft® Windows® asztal, majd kapcsolja ki a számítógépet, és próbálja újra.



**MEGJEGYZÉS:** Ha arra vonatkozó figyelmeztető üzenetet lát, hogy nem található a diagnosztikai segédprogramok partíciója, futtassa a Dell Diagnostics programot a *Drivers and Utilities* CD-ről.

- 4 Nyomja meg bármelyik billentyűt a Dell Diagnostics program indításához a diagnosztizáló segédprogram merevlemez-partíciójáról, és kövesse a képernyőn megjelenő utasításokat.

## A Dell Diagnostics (Dell-diagnosztika) indítása a *Drivers and Utilities* (illesztő- és segédprogramokat tartalmazó) CD-ről

- 1 Helyezze be a *Drivers and Utilities* CD-t.
- 2 Állítsa le, és indítsa újra a számítógépet.

Amikor a DELL logó megjelenik, azonnal nyomja meg az <F12> billentyűt.



**MEGJEGYZÉS:** Ha túl sokáig vár, és megjelenik az operációs rendszer logója, várjon tovább, amíg megjelenik a Microsoft® Windows® asztal, majd kapcsolja ki a számítógépet, és próbálja újra.



**MEGJEGYZÉS:** Az alábbi lépések csak egy alkalomra változtatják meg az indító szekvenciát. Következő indításkor a számítógép a rendszerbeállításokban megadott eszközről fog indulni.

- 3 Amikor megjelenik az indítóeszközök listája, jelölje ki a **CD/DVD/CD-RW** meghajtót, majd nyomja le az <Enter> billentyűt.
- 4 A megjelenő menüből válassza ki a **Boot from CD-ROM** (CD-ROM-meghajtóról történő indítás) lehetőséget, majd nyomja meg az <Enter> billentyűt.
- 5 Nyomja meg az 1 billentyűt a menü elindításához, majd a folytatáshoz nyomja meg az <Enter> billentyűt.
- 6 A számozott listában válassza a **Run the 32 Bit Dell Diagnostics** (A 32 bites Dell diagnosztika futtatása) parancsot. Ha több verzió is fel van sorolva, válassza a számítógépének megfelelőt.
- 7 Mikor a Dell Diagnostics **Főmenüje** megjelenik, válassza ki a futtatni kívánt tesztet, és kövesse a képernyőn megjelenő utasításokat.

## Problémák megoldása

Kövesse az alábbi tippeket a számítógép hibáinak elhárításakor:

- Amennyiben alkatrészt adott hozzá vagy távolított el, ellenőrizze a telepítést és győződjön meg, hogy az alkatrész helyesen lett telepítve (lásd a *Szervizelési kézikönyvet* a [support.dell.com](http://support.dell.com) címen).
- Ha egy eszköz nem működik, gondoskodjon arról, hogy az eszköz megfelelően legyen csatlakoztatva.

- Ha a képernyőn hibaüzenet jelenik meg, pontosan írja le az üzenetet. Ez az üzenet segíthet a támogató személyzetnek a probléma diagnosztizálásában és megoldásában.
- Ha egy programban jelenik meg hibaüzenet, olvassa el a program dokumentációját.



**MEGJEGYZÉS:** A dokumentumban ismertetett eljárások a Windows alapértelmezett nézetére érvényesek, és nem feltétlenül érvényesek, ha a Dell számítógépen a Windows Classic nézetet állítja be.

## Tápellátással kapcsolatos problémák



**VIGYÁZAT!** Az ebben a részben ismertetett műveletek elvégzése előtt olvassa el a számítógéphez kapott biztonsági utasításokat.

**HA AZ ÜZEMJELZŐ FÉNY NEM VILÁGÍT** — A számítógép ki van kapcsolva, vagy nem kap áramot.

- A tápkábelt dugja vissza a számítógép hátulján lévő tápellátó aljzatba, és csatlakoztassa a hálózati feszültségre.
- Az elosztókat, a hosszabbító kábeleket és az egyéb feszültségvédelmi eszközöket kiiktatva ellenőrizze, hogy a számítógép megfelelően működik-e.
- Ellenőrizze, hogy az elosztó be van-e dugva a fali csatlakozóaljzatba, és a kapcsolója be van-e kapcsolva.
- Ellenőrizze, hogy a hálózati csatlakozó megfelelően működik-e egy másik készülékkel, például egy lámpával.
- Ellenőrizze, hogy a fő feszültségkábel és az előlapi kábelek biztosan csatlakoznak az alaplaphoz (lásd a *Szervizelési kézikönyvet* a [support.dell.com](http://support.dell.com) címen).

**HA A TÁPELLÁTÁS FÉNYE KÉKEN VILÁGÍT, ÉS A SZÁMÍTÓGÉP NEM REAGÁL** —

- Győződjön meg arról, hogy a képernyő csatlakoztatva van, és be van kapcsolva.
- Ha a képernyő csatlakoztatva van és be van kapcsolva, lásd „Hangkódok“, 37. oldal.

**HA AZ ÜZEMJELZŐ FÉNY KÉK SZÍNNEL VILLOG** — A számítógép készenléti állapotban van. A normál működés visszaállításához nyomjon meg egy gombot a billentyűzeten, mozgassa az egeret, vagy nyomja meg a főkapcsolót.



**HA AZ ÜZEMJELZŐ FÉNY SÁRGA SZÍNNEL VILLOG** — A számítógép kap áramot, de egy eszköz hibásan működik vagy hibásan van telepítve.

- Vegyen ki és helyezzen vissza minden memória modult. (lásd a *Szervizelési kézikönyvet* a [support.dell.com](http://support.dell.com) címen).
- Távolítsa el, majd szereljen vissza minden bővítőkártyát, beleértve a grafikus kártyát is (lásd a *Szervizelési kézikönyvet* a [support.dell.com](http://support.dell.com) címen).

**HA AZ ÜZEMJELZŐ FÉNY SÁRGA SZÍNNEL FOLYAMATOSAN VILÁGÍT** — Táplálási hiba, vagy egy eszköz hibásan működik, vagy helytelenül van telepítve.

- Győződjön meg, hogy a processzor feszültségkábele biztonságosan csatlakozik az alaplaphoz. (lásd a *Szervizelési kézikönyvet* a [support.dell.com](http://support.dell.com) címen).
- Ellenőrizze, hogy a fő feszültségkabel és az előlapi kábelek biztonságosan csatlakoznak az alaplaphoz. (lásd a *Szervizelési kézikönyvet* a [support.dell.com](http://support.dell.com) címen).

**ZÁRJA KI AZ INTERFERENCIAFORRÁSOKAT** — Az interferencia néhány lehetséges oka:

- Tápkábel, a billentyűzet és az egér hosszabbítókábelei
- Túl sok készülék csatlakozik egy elosztóra
- Több elosztó csatlakozik egy hálózati csatlakozóra

## Memóriaproblémák



**VIGYÁZAT!** Az ebben a részben ismertetett műveletek elvégzése előtt olvassa el a számítógéphez kapott biztonsági utasításokat.

**HA NEM ELEGENDŐ MEMÓRIÁRA UTALÓ ÜZENETET KAP** —

- Mentse el és zárja be a nyitva lévő fájlokat, lépjen ki a nyitott programokból, és nézze meg, hogy ez megoldotta-e a problémát.
- A szoftver dokumentációjában olvassa el a minimális memóriakövetelményekre vonatkozó részt. Amennyiben szükséges, helyezzen be még memóriát (lásd a *Szervizelési kézikönyvet* a [support.dell.com](http://support.dell.com) címen).
- Helyezze be újra a memória modulokat (lásd a *Szervizelési kézikönyvet* a [support.dell.com](http://support.dell.com) címen) hogy biztos legyen, hogy a számítógép kommunikál a memóriával.
- Futtassa a Dell Diagnostics programot (lásd: „Dell Diagnostics“, 45. oldal).

## HA MÁ S MEMÓRIAPROBLÉMÁT TAPASZTAL —

- Helyezze be újra a memória modulokat (lásd a *Szervizelési kézikönyvet* a [support.dell.com](http://support.dell.com) címen) hogy biztos legyen, hogy a számítógép kommunikál a memóriával.
- Győződjön meg róla, hogy követi a memóriák beszerelési irányelveit (lásd a *Szervizelési kézikönyvet* a [support.dell.com](http://support.dell.com) címen).
- Ellenőrizze, hogy a memóriát, amelyet használ, a számítógép támogatja-e. Tudnivalók a számítógép által támogatott memóriatípusokról: „Memória“, 26. oldal.
- Futtassa a Dell Diagnostics programot (lásd: „Dell Diagnostics“, 45. oldal).

## Lefagyások és szoftver problémák

 **VIGYÁZAT!** Az ebben a részben ismertetett műveletek elvégzése előtt olvassa el a számítógéphez kapott biztonsági utasításokat.

### A számítógép nem indul el

**ELLENŐRIZZE A TÁPCSATLAKOZÁST A SZÁMÍTÓGÉP VÁLTÓÁRAMÚ ADAPTERÉNEK CSATLAKOZÓJÁHOZ ÉS A FALI CSATLAKOZÓALJZATHOZ**

### A számítógép nem reagál

 **FIGYELMEZTETÉS:** Ha az operációs rendszert nem tudja szabályosan leállítani, adatokat veszthet.

**KAPCSOLJA KI A SZÁMÍTÓGÉPET** — Ha a számítógép a billentyűzetre vagy az egér mozgására nem reagál, a tápellátás gombot 8 - 10 másodpercig nyomva tartva kapcsolja ki a számítógépet, majd indítsa újra a számítógépet.

### Egy program nem reagál

#### ÁLLÍTSA LE A PROGRAMOT —

- 1 A belépéshez a Feladatkezelőbe nyomja le egyszerre a <Ctrl><Shift><Esc> gombot.
- 2 Kattintson az **Alkalmazások** fülre.
- 3 Kattintással válassza ki a programot, amely nem válaszol.
- 4 Kattintson a **Feladat befejezése** gombra.

## Egy program ismételten lefagy



**MEGJEGYZÉS:** A legtöbb szoftver rendszerint rendelkezik telepítési utasításokat tartalmazó dokumentációval hajlékonylemezen, CD-n vagy DVD-n.

**OLVASSA ÁT A SZOFTVER DOKUMENTÁCIÓJÁT** — Szükség esetén távolítsa el, majd telepítse újra a programot.

## A program korábbi Microsoft® Windows® operációs rendszerre készült

### FUTASSA A PROGRAMKOMPATIBILITÁSI VARÁZSLÓT —

*Windows XP:*

A Program kompatibilitás varázsló úgy konfigurálja a programot, hogy az nem Windows Vista operációs rendszerhez hasonló környezetben is futhasson.

- 1 Kattintson a következőkre: **Start** → **Programok** → **Kellékek** → **Program kompatibilitás varázsló** → **Tovább**.
- 2 Kövesse a kijelzőn megjelenő utasításokat.

*Windows Vista:*

A Program kompatibilitás varázsló úgy konfigurálja a programot, hogy az nem Windows Vista operációs rendszerhez hasonló környezetben is futhasson.

- 1 Kattintson a következőre: **Start**  → **Vezérlőpult** → **Programok** → **Régebbi program használata a Windows jelenlegi változatával**.
- 2 Az üdvözlőképernyőn kattintson a **Tovább** gombra.
- 3 Kövesse a kijelzőn megjelenő utasításokat.

## Egybefüggő kék képernyő jelenik meg

**KAPCSOLJA KI A SZÁMÍTÓGÉPET** — Ha a számítógép a billentyűzetre vagy az eger mozgatására nem reagál, a tápellátás gombot 8 - 10 másodpercig nyomva tartva kapcsolja ki a számítógépet, majd indítsa újra a számítógépet.

## Egyéb szoftverproblémák

### HIBAEHÁRÍTÁSI INFORMÁCIÓKÉRT TANULMÁNYOZZA A SZOFTVER DOKUMENTÁCIÓJÁT, VAGY ÉRDEKLŐDJÖN AGYÁRTÓTÓL —

- Győződjön meg arról, hogy a program kompatibilis a számítógépre telepített operációs rendszerrel.
- Győződjön meg arról, hogy a számítógép megfelel a szoftver futtatásához szükséges minimális hardverkövetelményeknek. További információért olvassa el a szoftver dokumentációját.

- Győződjön meg arról, hogy a program telepítése és konfigurációja megfelelő.
- Ellenőrizze, hogy az eszköz-illesztőprogramok nem ütköznek-e a programmal.
- Szükség esetén távolítsa el, majd telepítse újra a programot.

#### **AZONNAL KÉSZÍTSEN BIZTONSÁGI MENTÉST A FÁJLJAIRÓL**

- Víruskereső programmal vizsgálja át a merevlemezt, a hajlékonylemezeket, a CD-eket vagy a DVD-eket
- Mentsen el, és zárjon be minden nyitott fájlt vagy programot, majd a Start menüen keresztül állítsa le a számítógépet

### **Dell™ Technical Update Service - Műszaki frissítés szolgálat**

A Dell Technical Update szolgálat proaktív e-mail értesítéseket küld a számítógépét érintő szoftver- és hardverfrissítésekről. A szolgáltatás ingyenes, a tartalma, formátuma és az értesítések gyakorisága pedig személyre szabhatóan beállítható.

A Dell Technical Update szolgáltatásra való feliratkozáshoz látogasson el a [support.dell.com/technicalupdate](http://support.dell.com/technicalupdate) webcímrre.

### **Dell Support Utility**

A Dell Support segédprogram telepítve van a számítógépen és a tálcán található Dell Support,  ikonon, vagy a **Start** gombon keresztül elérhető. Használja ezt a segédprogramot hogy a számítógépes környezet saját maga végezze el a karbantartást, szoftver-frissítést.

#### **A Dell Support segédprogram indítása**

Indítsa a Dell Support segédprogramot a tálcán levő  ikonról, vagy a **Start** menüből.

Amennyiben a Dell Support ikon nem jelenik meg a tálcán:

- 1 Kattintson **Start**→ **Minden program**→ **Dell Support**→ **Dell Support Settings** (Dell Support beállításai) elemre.
- 2 Győződjön meg arról, hogy a **Show icon on the taskbar** (Ikon mutatása a tálcán) lehetőség be van jelölve.



**MEGJEGYZÉS:** Ha a Dell Support segédprogram nem elérhető a **Start** menüen keresztül, látogassa meg a [support.dell.com](http://support.dell.com) címet, és töltsse le onnan a szoftvert.

A Dell Support segédprogram testreszabott az Ön számítógépének környezetére.

A tálcán levő  ikon különbözőképpen működik ha egyet, kettőt vagy jobb egér gombbal kattint rajta.

### **Kattintás a Dell Support ikonon**

Kattintson bal vagy jobb gombbal a  ikonon a következő feladatok elvégzéséhez:

- Ellenőrizze a számítógép környezetét.
- Tekintse meg a Dell Suport segédprogram beállításait.
- A Dell Support segédprogram sűgójának indítása.
- Gyakran feltett kérdések megtekintése.
- Tudjon meg többet a Dell Suport segédprogramról.
- Kapcsolja ki a Dell Support segédprogramot.

### **Kettős kattintás a Dell Support ikonon**

Kattintson kettőt a  ikonon a számítógép környezetének kézi ellenőrzéséhez, gyakran feltett kérdések megtekintéséhez, a Dell Suport segédprogram sűgójának elindításához és a Dell Suport beállításainak megtekintéséhez.

Bővebb információért a Dell Support segédprogramról, kattintson a kérdőjelen (?) a **Dell™ Support** képernyő tetején.



# Szoftver újratelepítése

## Illesztőprogramok

### Az illesztőprogramok megkeresése

Ha valamelyik eszköz működésében zavart észlel, állapítsa meg, hogy a hiba nem az illesztőprogram okozza-e, és szükség esetén frissítse az illesztőprogramot.

*Windows XP:*

- 1 Kattintson a **Start** → **Vezérlőpult** parancsra.
- 2 A **Kategória** választása részen kattintson a **Teljesítmény és karbantartás** elemre, majd kattintson a **Rendszer** elemre.
- 3 A **Rendszertulajdonságok** ablakban kattintson a **Hardver** fülre, és kattintson az **Eszközkezelő** elemre.

*Windows Vista:*

- 1 Kattintson a Windows Vista Start gombra™ , majd jobb egérgombbal a **Számítógép** elemre.
- 2 Kattintson a **Tulajdonságok** → **Eszközkezelő** pontra.



**MEGJEGYZÉS:** Megjelenhet a **Felhasználói fiókok felügyeleto ablak**. Ha rendszergazdai jogokkal rendelkezik a számítógépen, kattintson a **Folytatás** gombra. Ellenkező esetben a továbblépéshez kérjen segítséget a rendszergazdától.

Ellenőrizze a listán, van-e olyan eszköz, amelynek ikonján felkiáltójel látható (sárga színnel bekarikázott [!]).

Ha van, valószínűleg újra kell telepítenie az illesztőprogramot, vagy új illesztőprogramot kell telepítenie (lásd: „Az illesztőprogramok és segédprogramok újratelepítése“, 55. oldal).

### Az illesztőprogramok és segédprogramok újratelepítése



**FIGYELMEZTETÉS:** A Dell Support webhelyén a **support.dell.com** oldalon és a *Drivers and Utilities* (Illesztőprogramok és segédprogramok) adathordozón Dell™ számítógépek számára jóváhagyott illesztőprogramok találhatóak. Amennyiben más helyről származó illesztőprogramokat telepít, számítógépe nem biztos, hogy megfelelően fog működni.

## Visszatérés az illesztőprogram előző verziójához

Windows XP:

- 1 Kattintson a **Start**→ **Sajátgép**→ **Tulajdonságok**→ **Hardver**→ **Eszközkezelő** pontra.
- 2 Kattintson a jobb egérgombbal az eszközre, amelynek az illesztőprogramját telepítette, majd válassza a **Tulajdonságok** menüpontot.
- 3 Kattintson az **Illesztőprogram** fül→ **Visszaállítás** lehetőségére.

Windows Vista:

- 1 Kattintson a Windows Vista Start gombra , majd jobb egérgombbal a **Számítógép** elemre.
- 2 Kattintson a **Tulajdonságok**→ **Eszközkezelő** pontra.



**MEGJEGYZÉS:** Megjelenhet a **Felhasználói fiókok felügyelete ablak**. Ha rendszergazdai jogokkal rendelkezik a számítógépen, kattintson a **Folytatás** gombra. Ellenkező esetben az Eszközkezelő használatához kérjen segítséget a rendszergazdától.

- 3 Kattintson a jobb egérgombbal az eszközre, amelynek az illesztőprogramját telepítette, majd válassza a **Tulajdonságok** menüpontot.
- 4 Kattintson az **Illesztőprogram** lap→ **Visszaállítás** lehetőségére.

Ha az illesztőprogram visszaállítása nem oldotta meg a problémát, használja a rendszer-visszaállítást (lásd: „Az operációs rendszer visszaállítása“, 58. oldal) a számítógép korábbi, az új eszköz illesztőprogramjának telepítése előtti állapotára való visszaállításához.

## A Drivers and Utilities adathordozó használata

Ha sem az illesztőprogram-visszaállítás, sem a rendszer-visszaállítás (lásd: „Az operációs rendszer visszaállítása“, 58. oldal) nem oldja meg a problémát, telepítse újra az illesztőprogramot a *Drivers and Utilities* CD-ről.

- 1 A Windows asztal megjelenítése után helyezze be a *Drivers and Utilities* adathordozót.

Ha első alkalommal használja a *Drivers and Utilities* adathordozót, folytassa a 2. lépés lépéssel. Ha nem, folytassa az 5. lépés lépéssel.

- 2 Amikor elindul a *Drivers and Utilities* CD/DVD telepítőprogramja, kövesse a képernyőn megjelenő utasításokat.



**MEGJEGYZÉS:** Legtöbb esetben a *Drivers and Utilities* program automatikusan elindul. Ha nem, indítsa el a Windows Explorert, kattintson a média meghajtón, hogy megjelenítse a tartalmát, majd kattintson kettőt az **autorcd.exe** állományon.



- 3 Amikor megjelenik az **InstallShield Wizard Complete** (A telepítővarázsló elkészült) ablak, távolítsa el a *Drivers and Utilities* lemezt és kattintson a **Finish** (Befejezés) gombra a számítógép újraindításához.
- 4 A Windows asztal megjelenítése után helyezze be újra a *Drivers and Utilities* adathordozót.
- 5 A **Welcome Dell System Owner** (Üdvözljük a Dell rendszer tulajdonosát!) képernyő megjelenésekor kattintson a **Next** (Tovább) gombra.



**MEGJEGYZÉS:** A *Drivers and Utilities* (illesztőprogramok és segédprogramok) adathordozó csak az eredetileg a számítógépbe telepített hardverekhez tartozó illesztőprogramokat jeleníti meg. Ha más hardvert is telepített, lehet, hogy az új hardver illesztőprogramja nem jelenik meg. Amennyiben ezek az illesztőprogramok nem jelennek meg, lépjen ki a *Drivers and Utilities* (illesztőprogramok és segédprogramok) programból. Az illesztőprogramról az eszköz dokumentációjában olvashat tudnivalókat.

Egy üzenet szerint az adathordozó észleli a számítógépben lévő hardvereket.

A számítógép által használt illesztőprogramok automatikusan megjelennek a **My Drivers—The ResourceCD has identified these components in your system** (Saját illesztőprogramok - A forrás CD azonosította ezeket az eszközöket a rendszerben) ablakban.

- 6 Kattintson az újratelepíteni kívánt illesztőprogramra, és kövesse a képernyőn megjelenő utasításokat.

Ha egy adott illesztőprogram nem szerepel a listában, akkor az illesztőprogramra nincs szüksége az operációs rendszernek.

### **Az illesztőprogramok manuális újratelepítése**

Miután kicsomagolta az illesztőprogram fájlijait a merevlemezre a korábbi részben leírt módon:

- 1 Kattintson a Windows Vista Start gombra , majd jobb egérgombbal a **Számítógép** elemre.
- 2 Kattintson a **Tulajdonságok** → **Eszközkezelő** pontra.



**MEGJEGYZÉS:** Megjelenhet a **Felhasználói fiókok felügyelete** ablak. Ha rendszergazdai jogokkal rendelkezik a számítógépen, kattintson a **Folytatás** gombra. Ellenkező esetben az Eszközkezelő használatához kérjen segítséget a rendszergazdától.

- 3 Kattintson duplán annak az eszköznek a típusára, amelyhez telepíti az illesztőprogramot (például **Audio** vagy **Video**).
- 4 Kattintson duplán annak az eszköznek a nevére, amelyhez telepíti az illesztőprogramot.
- 5 Kattintson az **Illesztőprogram** fülön→ **Frissítés**→ **Illesztőprogramok keresése a számítógépen** elemre.
- 6 Kattintson a **Tallózás** gombra, és keresse meg azt a helyet, ahová előzőleg másolta az illesztőprogramokat.
- 7 Amikor megjelenik a megfelelő illesztőprogram neve, kattintson az illesztőprogram nevére, majd→ **OK**→ **Tovább** gombokra.
- 8 Kattintson a **Befejezés** gombra, és indítsa újra a számítógépet.

## Az operációs rendszer visszaállítása

Az operációs rendszert a következő módokon állíthatja vissza:

- A Microsoft Windows Rendszer-visszaállítás a számítógépet egy korábbi működési állapotba helyezi vissza az adatfájlok érintése nélkül. Az operációs rendszer visszaállítására és az adatfájlok megőrzésére használja első megoldásként a rendszer-visszaállítási szolgáltatást.
- A Symantec Dell PC Restore segédprogramja (Windows XP esetén) és a Dell Factory Image Restore segédprogramja (Windows Vista esetén) visszaállítja a merevlemezt a számítógép vásárlásakor működőképes állapotra. Mindkét segédprogram végleg töröl minden adatot a merevlemezről, és eltávolít minden programot, amelyet Ön a számítógép kézhezvétele óta telepített. A Dell PC Restore vagy a Dell Factory Image Restore szolgáltatást csak abban az esetben használja, ha a rendszer-visszaállítás nem oldotta meg az operációs rendszer problémáját.
- Amennyiben *Operating System* (Operációs rendszer) lemezt kapott a számítógéphez, annak használatával is visszaállíthatja az operációs rendszert. Azonban az *Operating System* lemez használata is töröl minden adatot a merevlemezről. A lemezt *csak* abban az esetben használja, ha a rendszer-visszaállítás nem oldotta meg az operációs rendszer problémáját.

## A Microsoft Windows Rendszer-visszaállítás segédprogramjának használata

A Windows operációs rendszer rendszer-visszaállítás funkciója segítségével a számítógép visszaállítható egy korábbi, működőképes állapotra (az adatfájlok érintése nélkül), ha a hardverben, szoftverben vagy más rendszerbeállításban történt módosítás miatt a rendszer nemkívánatos működési állapotba került. A Rendszer-visszaállítás bármely módosítása a számítógépen teljes mértékben visszafordítható.



**FIGYELMEZTETÉS:** Az adatfájlokról rendszeresen készítsen biztonsági másolatot. A rendszer-visszaállítás nem követi nyomon az adatfájlokat és nem is állítja helyre őket.



**MEGJEGYZÉS:** A dokumentumban ismertetett eljárások a Windows alapértelmezett nézetére érvényesek, és nem feltétlenül érvényesek, ha a Dell™ számítógépen a Windows klasszikus nézetét állítja be.



**MEGJEGYZÉS:** Állítsa a Dell™ számítógépét a Windows klasszikus nézetére.

### A rendszer-visszaállítás indítása

*Windows XP:*



**FIGYELMEZTETÉS:** Mielőtt a számítógépét visszaállítaná egy korábbi működési állapotra, minden nyitott fájlt mentsen el, és zárja be a futó programokat. A rendszer teljes visszaállításáig ne módosítson, nyisson meg vagy töröljön fájlokat vagy programokat.

- 1 Kattintson a **Start** → **Minden program** → **Kellékek** → **Rendszerezszközök** → **Rendszer-visszaállítás** pontra.
- 2 Válassza a **Számítógép visszaállítása egy korábbi időpontra** vagy a **Visszaállítási pont létrehozása** lehetőséget.
- 3 Kattintson a **Tovább** gombra, és kövesse a képernyőn megjelenő további utasításokat.

*Windows Vista:*

- 1 Kattintson a **Start** gombra .
- 2 A Keresés megkezdése mezőbe írja be a **System Restore** (Rendszer-visszaállítás) szöveget, majd nyomja meg az <Enter> billentyűt.



**MEGJEGYZÉS:** Megjelenhet a **Felhasználói fiókok felügyelete ablak**. Ha rendelkezik rendszergazdai jogokkal a számítógépen, kattintson a **Folytatás** gombra; ellenkező esetben a művelet folytatása érdekében forduljon a rendszergazdához.

- 3 Kattintson a **Tovább** gombra, és kövesse a képernyőn megjelenő további utasításokat.

Abban az esetben, ha a rendszer-visszaállítás nem oldotta meg a problémát, visszavonhatja a legutolsó rendszer-visszaállítást.

### Az utolsó rendszer-visszaállítás visszavonása

-  **FIGYELMEZTETÉS:** Az utolsó rendszer-visszaállítás visszavonása előtt mentsen és zárjon be minden nyitott fájlt, és lépjen ki minden futó programból. A rendszer teljes visszaállításáig ne módosítson, nyisson meg vagy töröljön fájlokat vagy programokat.

*Windows XP:*

- 1 Kattintson a **Start** → **Minden program** → **Kellékek** → **Rendszerezszközők** → **Rendszer-visszaállítás** pontra.
- 2 Kattintson az **Utolsó visszaállítás visszavonása** lehetőségre, majd a **Tovább** gombra.

*Windows Vista:*

- 1 Kattintson a **Start** gombra .
- 2 A **Keresés** megkezdése mezőbe írja be a **System Restore** (Rendszer-visszaállítás) szöveget, majd nyomja meg az <Enter> billentyűt.
- 3 Kattintson az **Utolsó visszaállítás visszavonása** lehetőségre, majd a **Tovább** gombra.

### A rendszer-visszaállítás engedélyezése

-  **MEGJEGYZÉS:** A Windows Vista nem tiltja le a rendszer-visszaállítást; függetlenül a kevés lemez helytől. Ennél fogva, az alábbi lépések csak a Windows XP esetén érvényesek.

Ha 200 MB-nál kevesebb szabad lemezterülettel rendelkező Windows XP programot telepít újra, a rendszer-visszaállítás automatikusan le van tiltva.

A rendszer-visszaállítás állapotának megtekintéséhez:

- 1 Kattintson a **Start** → **Vezérlőpult** → **Teljesítmény és karbantartás** → **Rendszer** pontra.
- 2 Kattintson a **Rendszer-visszaállítás** fülre, és győződjön meg róla, hogy a **Rendszer-visszaállítás kikapcsolása** jelölőnégyzet nincs bejelölve.

## A Dell™ PC Restore és a Dell Factory Image Restore használata



**FIGYELMEZTETÉS:** A Dell PC Restore vagy a Dell Factory Image Restore szolgáltatás véglegesen töröl minden adatot a merevlemezről, eltávolít minden olyan programot és illesztőprogramot, amit Ön a számítógép átvétele óta telepített. Ha módja van rá, készítsen biztonsági mentést az adatokról e szolgáltatások használata előtt. A PC Restore vagy a Dell Factory Image Restore szolgáltatást csak abban az esetben használja, ha a rendszer-visszaállítás nem oldotta meg az operációs rendszer problémáját.



**MEGJEGYZÉS:** Előfordulhat, hogy a Symantec Dell PC Restore és a Dell Factory Image Restore segédprogram némely országban vagy némely számítógépen nem működik.

A Dell PC Restore (Windows XP) vagy Dell Factory Image Restore (Windows Vista) segédprogramját az operációs rendszer visszaállítására csak utolsó lehetőségként használja. Ezek a szolgáltatások a merevlemez a számítógép vásárlásakor működőképes állapotra állítják vissza. Minden a számítógép kézhezvétele óta telepített program és fájl, – többek között az adatfájlok is – véglegesen törlődnek a merevlemezről. Az adatfájlok közé tartoznak a dokumentumok, a számológépek, az e-mail üzenetek, a digitális fényképek, a zenefájlok stb. Lehetőség esetén készítsen biztonsági mentést minden adatról a PC Restore vagy a Factory Image Restore használata előtt.

### Windows XP: Dell PC Restore

A PC Restore segédprogram használata:

- 1 Kapcsolja be a számítógépet.

A rendszerindítási folyamat során egy kék sáv jelenik meg a [www.dell.com](http://www.dell.com) szöveggel a képernyő tetején.

- 2 A kék sáv megpillantása után azonnal nyomja meg a <Ctrl> <F11> billentyűkombinációt.

Amennyiben nem nyomja meg a <Ctrl> <F11> billentyűkombinációt időben, várja meg, amíg az operációs rendszer betöltődik, majd ismét indítsa újra a számítógépet.



**FIGYELMEZTETÉS:** Amennyiben nem akarja folytatni a PC visszaállítást, kattintson a **Reboot** (Újraindítás) gombra.

- 3 Kattintson a **Restore** (Visszaállítás), majd a **Confirm** (Megerősítés) gombra.

A visszaállítási folyamat körülbelül 6–10 percet vesz igénybe.

- Amikor erre utasítást kap, kattintson a **Finish** (Befejezés) gombra a számítógép újraindításához.



**MEGJEGYZÉS:** Ne kapcsolja ki kézzel a számítógépet. Kattintson a **Finish** gombra, és várja meg, amíg a számítógép teljesen újraindul.

- Amikor erre utasítást kap, kattintson a **Yes** (Igen) gombra.

A számítógép újraindul. Mivel a számítógép visszaállt eredeti működőképes állapotára, a megjelenő képernyők (például a végfelhasználói licen szerződés) ugyanazok, mint amelyek a számítógép legelső bekapcsolásakor megjelentek.

- Kattintson a **Tovább** gombra.

Megjelenik a **Rendszer-visszaállítás** képernyő, és a számítógép újraindul.

- Miután a számítógép újraindult, kattintson az **OK** gombra.

A PC Restore eltávolítása:



**FIGYELMEZTETÉS:** A Dell PC visszaállítás végleges eltávolítása a merevlemezről végleg törli a PC visszaállítási szolgáltatást a számítógépről. Miután eltávolította a Dell PC visszaállítási szolgáltatását, nem fogja tudni többé ennek használatával visszaállítani a számítógép operációs rendszerét.

A Dell PC Restore segítségével a merevlemez visszaállítható a számítógép vásárlásakor működőképes állapotra. Javasoljuk, hogy *ne* távolítsa el a PC Restore segédprogramot a számítógépről, még annak érdekében sem, hogy merevlemez-területet nyerjen. Amennyiben eltávolítja a PC Restore segédprogramot a merevlemezről, ezt soha nem vonhatja vissza, és soha többé nem fogja tudni a PC Restore használatával visszaállítani számítógépe operációs rendszerének eredeti állapotát.

- Lépjen be a számítógépre helyi rendszergazdai jogosultságokkal.
- A Microsoft Windows intézőben menjen a `c:\dell\utilities\DSR` helyre.
- Kattintson duplán a **DSRIRRemv2.exe** fájl névre.



**MEGJEGYZÉS:** Amennyiben nem helyi rendszergazdai jogosultságokkal lép be, megjelenik egy üzenet, amely közli, hogy rendszergazdaként kell belépnie. Kattintson a **Quit** (Kilépés) gombra, majd jelentkezzen be helyi rendszergazdaként.



**MEGJEGYZÉS:** Amennyiben számítógépének merevlemezén nem található PC Restore partíció, egy üzenet jelenik meg, hogy a partíció nem található. Kattintson a **Quit** (Kilépés) gombra; nincs törölhető partíció.

- Kattintson az **OK** gombra a PC Restore számítógépről való eltávolításához.

- 5 Kattintson a **Yes (Igen)** gombra, amikor megjelenik a jóváhagyási üzenet. A PC Restore partíció törlődik, és az újonnan felszabadult lemezterület hozzáadódik a merevlemezen lévő szabad lemezterülethez.
- 6 Kattintson jobb egérgombbal a **helyi lemezre (C)** a Windows Intézőben, kattintson a **Tulajdonságok** menüpontra, és ellenőrizze, hogy a lemezterület-többlet elérhetőségét tükrözi-e a **Szabad terület** megnövelt értéke.
- 7 Kattintson a **Finish (Befejezés)** gombra a **PC Restore Removal (PC visszaállítás eltávolítása)** ablak bezárásához, és indítsa újra a számítógépet.

### Windows Vista: Dell Factory Image Restore

- 1 Kapcsolja be a számítógépet. Ha a Dell embléma megjelenésekor többször lenyomja az <F8> gombot, megjelenik a Vista Speciális rendszerindítási beállítások ablaka.
- 2 Válassza ki a **Számítógép javítása** elemet.  
Megjelenik a Rendszer-helyreállító beállítások ablak.
- 3 Válasszon billentyűzetkiosztást, majd kattintson a **Tovább** gombra.
- 4 A javítási opciók eléréséhez jelentkezzen be helyi rendszergazdaként. A parancssor eléréséhez írja be a felhasználó neve mezőbe, hogy **administrator** (rendszergazda), majd kattintson az **OK** gombra.
- 5 Kattintson a **Dell Factory Image Restore** (Dell gyári rendszerkép-visszaállítás) elemre.



**MEGJEGYZÉS:** A konfigurációtól függően lehetséges, hogy először a **Dell Factory Tools** (Dell gyári eszközök) elemet, majd a **Dell Factory Image Restore** elemet kell kiválasztania.

Megjelenik a Dell Factory Image Restore üdvözlőképernyő.

- 6 Kattintson a **Next (Tovább)** gombra.  
A **Confirm Data Deletion** (adattörlés jóváhagyása) képernyő jelenik meg.



**FIGYELMEZTETÉS:** Amennyiben nem akarja folytatni a Factory Image Restore segédprogramot, kattintson a **Cancel (Mégse)** gombra.

- 7 Kattintson a jelölőnégyzetbe, hogy jóváhagyja a merevlemez újraformázását és a rendszerszoftverek gyári állapotra történő visszaállítását, majd kattintson a **Next** (Tovább) gombra.  
Elkezdődik a visszaállítási folyamat, amely öt vagy több percet is igénybe vehet. Az operációs rendszer és a gyárilag telepített alkalmazások visszaállításakor megjelenik egy üzenet.
- 8 Kattintson a **Finish** (Befejezés) gombra, hogy újraindítsa a számítógépet.

## Az operációs rendszer adathordozójának használata

### Előkészületek

Amennyiben a Windows operációs rendszer újratelepítését fontolgatja egy újonnan telepített illesztőprogrammal fennálló probléma kijavítása érdekében, először próbálja meg használni a Windows Device Driver Rollback (Windows Eszköz-illesztőprogram visszagörgetése) segédprogramot. Lásd: „Visszatérés az illesztőprogram előző verziójához“, 56. oldal. Ha az Eszköz-illesztőprogram visszagörgetése nem oldotta meg a problémát, használja a Microsoft Windows Rendszer-visszaállítást az operációs rendszer korábbi, az új eszköz illesztőprogramjának telepítése előtti állapotára való visszaállításához.



**FIGYELMEZTETÉS:** A telepítés végrehajtása előtt az elsődleges merevlemezén lévő minden adatfájlról készítsen biztonsági másolatot. A hagyományos merevlemez-konfigurációk esetében az elsődleges meghajtó a számítógép által először észlelt meghajtó.

A Windows újratelepítéséhez szüksége van a Dell™ *operációs rendszert* tartalmazó és a *Dell Drivers and Utilities* adathordozóra.



**MEGJEGYZÉS:** Az *Illesztőprogramok és segédprogramok* adathordozó a számítógép összeszerelésekor telepített illesztőprogramokat tartalmazza. Használja a *Dell Illesztőprogramok és segédprogramok* adathordozót bármely szükséges illesztőprogram betöltéséhez. Attól függően, hogy honnan rendelte a számítógépet, vagy hogy kérte-e az adathordozót, nem biztos, hogy rendelkezik a *Dell Illesztőprogramok és segédprogramok* lemezzel és az *Operációs rendszer* lemezzel.

### A Windows újratelepítése

Az újratelepítés 1-2 órát vehet igénybe. Az operációs rendszer újratelepítése után az egyes eszközök illesztőprogramjait, a vírusvédelmi programokat és egyéb szoftvereket is ismételten fel kell telepítenie.



- 1 Mentsen és zárjon be minden nyitott fájlt, és lépjen ki minden nyitott programból.
- 2 Helyezze be az *Operációs rendszer* lemezt.
- 3 Amennyiben a **Install Windows** (Windows telepítése) üzenet megjelenik, kattintson a **Kilépés** gombra.
- 4 Indítsa újra a számítógépet.

Amikor a DELL logó megjelenik, azonnal nyomja meg az <F12> billentyűt.



**MEGJEGYZÉS:** Ha túl sokáig vár, és megjelenik az operációs rendszer logója, várjon tovább, amíg megjelenik a Microsoft® Windows® asztal, majd kapcsolja ki a számítógépet, és próbálja újra.



**MEGJEGYZÉS:** Az alábbi lépések csak egy alkalomra változtatják meg az indító szekvenciát. A következő indítás alkalmával a számítógép a rendszerbeállításokban megadott eszközöknek megfelelően indul el.

- 5 Amikor megjelenik az indítóeszközök listája, jelölje ki a **CD/DVD/CD-RW meghajtó** elemet, majd nyomja meg az <Enter> gombot.
- 6 A **CD-ROM-ról való indításhoz** nyomjon meg bármilyen gombot és kövesse a képernyőn megjelenő utasításokat.



# Információkeresés



**MEGJEGYZÉS:** Néhány szolgáltatás vagy adathordozó opcionális, ezért nem biztos, hogy a számítógép rendelkezik vele. Elképzelhető, hogy egyes funkciók vagy adathordozók bizonyos országokban nem elérhetőek.



**MEGJEGYZÉS:** A számítógéphez kiegészítő információk is tartozhatnak.

Dokumentum/Adathordozó/Címke	Tartalomjegyzék
<p>Szervizcímke és expressz szervizkód</p> <p>A szervizcímke vagy expressz szervizkód a számítógépen található.</p>	<ul style="list-style-type: none"> <li>• A számítógépet a szervizcímkevel lehet azonosítani a support.dell.com webhely használatakor vagy a műszaki támogatás igénybevételekor.</li> <li>• A műszaki támogatás igénybevétele során az expressz szervizkód megadásával irányíthatja telefonhívását a megfelelő szakemberhez.</li> </ul>
<p>Drivers and Utilities lemez</p> <p>A <i>Drivers and Utilities</i> adathordozó egy CD vagy DVD lemez, amelyet a számítógéppel együtt szállítunk.</p>	<ul style="list-style-type: none"> <li>• Diagnosztikai program a számítógéphez</li> <li>• A számítógép illesztőprogramjai</li> </ul> <p><b>MEGJEGYZÉS:</b> Az illesztőprogramok és a dokumentációk legfrissebb verziója a <b>support.dell.com</b> weboldalon található meg.</p> <ul style="list-style-type: none"> <li>• Notebook System Software (NSS)</li> <li>• Olvassel fájlok</li> </ul> <p><b>MEGJEGYZÉS:</b> A lemez Readme fájlokat is tartalmazhat, amelyek a számítógép legfrissebb műszaki változtatásairól tájékoztatnak, vagy szakembereknek és tapasztalt felhasználóknak nyújtanak speciális technikai segédanyagokat.</p>
<p>Az operációs rendszer adathordozója</p> <p>Az <i>operációs rendszer</i> adathordozója egy CD vagy DVD lemez, amit a számítógéppel együtt szállítanak.</p>	<p>Az operációs rendszer újratelepítése.</p>

<b>Dokumentum/Adathordozó/Címke</b>	<b>Tartalomjegyzék</b>
<p><b>Biztonsági, szabályozó, jótállási és támogató dokumentáció</b></p> <p>Ez az információ vagy a számítógéppel együtt szállítódik, vagy elérhető online.</p>	<ul style="list-style-type: none"> <li>• Jótállási adatok</li> <li>• Szerződési feltételek (csak USA)</li> <li>• Biztonsági előírások</li> <li>• Szabályozással kapcsolatos információk</li> <li>• Ergonómiával kapcsolatos információk</li> <li>• Végfelhasználói licencszerződés</li> </ul>
<p><b>Szervizelési kézikönyv</b></p> <p>A számítógép <i>Szervizelési kézikönyve</i> megtalálható a <a href="http://support.dell.com">support.dell.com</a> címen.</p>	<ul style="list-style-type: none"> <li>• Alkatrészek eltávolítása és cseréje</li> <li>• Rendszerbeállítások konfigurálása</li> <li>• Hibakeresés és -elhárítás</li> </ul>
<p><b>Dell Technology Útmutató</b></p> <p>A <i>Dell Technology Útmutató</i> elérhető a számítógépen, vagy a <a href="http://support.dell.com">support.dell.com</a> címen.</p>	<ul style="list-style-type: none"> <li>• Az operációs rendszer ismertetése</li> <li>• A perifériák használata és karbantartása</li> <li>• Olyan technológiák megértése, mint RAID, Internet, Bluetooth® vezeték nélküli technológia, e-mail, stb.</li> </ul>
<p><b>Microsoft Windows licenc címke</b></p> <p>A Microsoft Windows Licenc a számítógépen található.</p>	<ul style="list-style-type: none"> <li>• Itt rendelkezésére áll az operációs rendszer termékkulcsa.</li> </ul>

# Segítségkérés

## Segítség

 **VIGYÁZAT!** Amennyiben el kell távolítani a számítógép burkolatát, először húzza ki a tápellátás kábelt és a modem kábeleket az elektromos aljzathól.

Amennyiben problémát tapasztal a számítógéppel, az alábbi lépésekben leírtak végrehajtásával diagnosztizálhatja, és elháríthatja a problémát:

- 1 A számítógép problémájára vonatkozó információkat és műveleteket itt találja: „Problémák megoldása“, 47. oldal.
- 2 A Dell™ Diagnostics futtatási műveleteit lásd: „Dell Diagnostics“, 45. oldal.
- 3 Töltse ki a következőt: „Diagnosztikai ellenőrzőlista“, 73. oldal.
- 4 Vegye igénybe a Dell Support honlapon ([support.dell.com](http://support.dell.com)) elérhető online szolgáltatásokat a telepítési és hibaelhárítási műveletekhez. A Dell online bővebb támogatási listáját megtalálhatja az alábbi helyen: „Online Szolgáltatások“, 70. oldal.
- 5 Amennyiben az előző lépések nem oldották meg a problémát, nézze meg a(z) „Kapcsolatfelvétel a Dell-lel“, 74. oldal című részt.



**MEGJEGYZÉS:** Hívja a Dell támogatást a számítógép közelében lévő telefonról, hogy az ügyfélszolgálat munkatársa segíthessen a szükséges műveletek elvégzésében.



**MEGJEGYZÉS:** Nem minden országban áll rendelkezésre a Dell expressz szervizkód rendszer.

A Dell automatizált telefonos rendszerének utasítására írja be az expressz szervizkódot, hogy a hívás a megfelelő ügyfélszolgálati munkatárshoz kerüljön. Amennyiben nincsen expressz szervizkódja, nyissa meg a **Dell Accessories** (Dell tartozékok) mappát, kattintson duplán az **Express Service Code** (Expressz szervizkód) ikonra, és kövesse az utasításokat.

A Dell Support használatával kapcsolatos utasításokért lásd: „Műszaki támogatás és ügyfélszolgálat“, 70. oldal.



**MEGJEGYZÉS:** Az alábbi szolgáltatások némelyike nem mindig elérhető az Egyesült Államokon kívül. Hívja fel a Dell képviselőt az elérhetőséggel kapcsolatos információkért.

## Műszaki támogatás és ügyfélszolgálat

A Dell ügyfélszolgálatunk készséggel ad választ minden Dell™ hardverrel kapcsolatos kérdésre. Ügyfélszolgálatunk munkatársai számítógép alapú diagnosztikát használnak a gyors és pontos válaszok érdekében.

A Dell támogatási szolgálat elérhetőségét megtekintheti a(z) „Telefonhívás előtti teendők“, 72. oldal című részben, majd keresse meg a lakóhelyének megfelelő elérhetőséget, vagy látogasson el a [support.dell.com](http://support.dell.com) oldalra.

## DellConnect™

A DellConnect egy egyszerű online hozzáférési eszköz, ami lehetővé teszi, hogy a Dell ügyfélszolgálati alkalmazottja egy szélessávú kapcsolattal hozzáférjen a számítógéphez, majd diagnosztizálja, és megjavítsa a hibát az Ön felügyelete mellett. További információkért látogasson el a [support.dell.com](http://support.dell.com) oldalra, és kattintson a **DellConnect** pontra.

## Online Szolgáltatások

A Dell termékeit és szolgáltatásait az alábbi webhelyeken ismerheti meg:

[www.dell.com](http://www.dell.com)

[www.dell.com/ap](http://www.dell.com/ap) (csak Ázsia/Csendes-óceán térsége)

[www.dell.com/jp](http://www.dell.com/jp) (csak Japán)

[www.euro.dell.com](http://www.euro.dell.com) (csak Európa)

[www.dell.com/la](http://www.dell.com/la) (Latin-Amerika és Karib-térség országai)

[www.dell.ca](http://www.dell.ca) (csak Kanada)

A Dell Support az alábbi webhelyeken és e-mail címeken keresztül érhető el:

- Dell Support webhelyek  
[support.dell.com](http://support.dell.com)  
[support.jp.dell.com](http://support.jp.dell.com) (csak Japán)  
[support.euro.dell.com](http://support.euro.dell.com) (csak Európa)
- Dell Support e-mail címek  
[mobile\\_support@us.dell.com](mailto:mobile_support@us.dell.com)  
[support@us.dell.com](mailto:support@us.dell.com)  
[la-techsupport@dell.com](mailto:la-techsupport@dell.com) (csak Latin-Amerika és Karib-térség országai)  
[apsupport@dell.com](mailto:apsupport@dell.com) (csak Ázsia és a Csendes-óceán térsége)

- Dell Marketing és Sales e-mail címek  
apmarketing@dell.com (csak Ázsia és a Csendes-óceán térsége)  
sales\_canada@dell.com (csak Kanada)
- Névtelen fájlátviteli protokoll (FTP)  
**ftp.dell.com**  
Lépjen be **anonymous** (névtelen) felhasználóként, és használja az e-mail címét, mint jelszó.

## **AutoTech Service**

A Dell automatizált támogatási szolgálata—AutoTech—a Dell ügyfelei által feltett, hordozható és asztali számítógépekkel kapcsolatos leggyakoribb kérdésekre tartalmaz előre rögzített válaszokat.

Amikor felhívja az AutoTech-et, a telefon gombjainak megnyomásával válassza ki a kérdéseire vonatkozó témákat. A lakóhelyének megfelelő telefonszámot megtalálhatja itt: „Kapcsolatfelvétel a Dell-lel“, 74. oldal.

## **Automatizált rendelési állapot szolgáltatás**

A Dell-nél rendelt bármely termék státuszát ellenőrizheti a **support.dell.com** weblapon, vagy felhívhatja az automatizált rendelési állapot szolgálatot. A rögzített hang megkéri Önt a rendelés megtalálásához és jelentéséhez szükséges adatok megadására. A lakóhelyének megfelelő telefonszámot megtalálhatja itt: „Kapcsolatfelvétel a Dell-lel“, 74. oldal.

## **Problémák a rendeléssel**

Amennyiben problémája van rendelésével, például hiányzó vagy hibás alkatrészek, helytelen számlázás, forduljon a Dell ügyfélszolgálatához. Híváskor készítse elő számláját vagy a csomagszelvényét. A lakóhelyének megfelelő telefonszámot megtalálhatja itt: „Kapcsolatfelvétel a Dell-lel“, 74. oldal.

## **Termékinformáció**

Ha információra van szüksége a Dell-nél kapható további termékekkel kapcsolatban, vagy ha megrendelést szeretne feladni, látogasson el a **www.dell.com** weboldalra. A lakóhelyének megfelelő telefonszámért, vagy ha kereskedelmi ügyintézővel szeretne beszélni, lásd: „Kapcsolatfelvétel a Dell-lel“, 74. oldal.

# Eszközök visszaküldése garanciális javításra vagy visszafizetésre

Készítsen elő minden javításra vagy visszafizetésre visszaküldendő eszközt, az alábbiak szerint:

- 1 Hívja fel a Dell-t, hogy kapjon egy visszaküldési termékazonosító számot, és írja rá olvashatóan, jól kivehetően a dobozra.  
A lakóhelyének megfelelő telefonszámot megtalálhatja itt: „Kapcsolatfelvétel a Dell-lel“, 74. oldal. Küldje el a számla másolatát, és a visszaküldés okát is írja le részletesen.
- 2 Küldje el a diagnosztikai ellenőrzőlistát (lásd: „Diagnosztikai ellenőrzőlista“, 73. oldal), feltüntetve a futtatott tesztek és a Dell Diagnostics hibáüzeneteit (lásd: „Kapcsolatfelvétel a Dell-lel“, 74. oldal).
- 3 Készülékcsere vagy visszafizetés esetén küldje el az eszköz(ök) höz tartozó kellékeket (tápkábelek, szoftveres hajlékonylemezek, útmutatók stb.).
- 4 A visszaküldésre szánt berendezést csomagolja az eredeti (vagy azzal egyenértékű) csomagolásba.

A szállítási költségeket Ön vállalja. Szintén Ön felelős a visszaküldött termék biztosításáért, valamint vállalja a termék eltűnésének fennálló kockázatát a szállítás közben. Utánvételes csomagokat nem fogadunk el.

Azokat a csomagokat, amelyek a fenti feltételeknek nem felelnek meg, visszaküldjük a feladónak.

## Telefonhívás előtti teendők



**MEGJEGYZÉS:** Híváskor készítse elő az expressz szervizkódot. A kód segítségével a Dell automata telefonos támogatásrendszere hatékonyabban irányítja hívását a megfelelő helyre. A szervizcímkén szereplő számot is kérhetik Öntől (a számítógép hátulján vagy alján található).

Ne felejtse el kitölteni a Diagnosztikai ellenőrzőlistát (lásd: „Diagnosztikai ellenőrzőlista“, 73. oldal). Amennyiben lehetséges, kapcsolja be a számítógépet, mielőtt felhívja a Dell-t segítségért, és a számítógép közelében lévő készülékről telefonáljon. Előfordulhat, hogy megkérik néhány parancs begépelésére, részletes információ átadására működés közben, vagy hogy próbáljon ki más lehetséges hibaelhárítási lépést magán a számítógépen. Győződjön meg arról, hogy a számítógép dokumentációi elérhetőek.



**VIGYÁZAT!** Mielőtt elkezd a számítógép belsejében dolgozni, kövesse a *Termékinformációs kézikönyvben* leírt biztonsági utasításokat.



## **Diagnosztikai ellenőrzőlista**

Név:

Dátum:

Cím:

Telefonszám:

Szervizcímke (vonalkód a számítógép hátulján vagy alján):

Expressz szervizkód:

Visszaküldött termék azonosítószáma (ha kapott ilyet a Dell műszaki támogatást ellátó munkatársától):

Operációs rendszer és verziója:

Eszközök:

Bővítőkártyák:

Csatlakozik hálózathoz? Igen Nem

Hálózat, verzió és hálózati adapter:

Programok és verziók:

Nézze át az operációs rendszer dokumentációit, hogy meghatározhassa a rendszerindító fájlok tartalmát. Ha a számítógéphez nyomtató csatlakozik, nyomtasson ki minden fájlt. Ha mégsem, mentse el az összes fájl tartalmát, mielőtt felhívná a Dell-t.

Hibaüzenet, hangkód vagy diagnosztikai kód:

A probléma leírása és a végrehajtott hibaelhárítási műveletek:

## Kapcsolatfelvétel a Dell-lel

Az Egyesült Államokban lévő ügyfelek hívják a 800-WWW-DELL (800-999-3355) számot.



**MEGJEGYZÉS:** Amennyiben nem rendelkezik aktív internetkapcsolattal, elérhetőséget találhat a megrendelőlap, számlán, csomagolási szelvényen vagy a Dell termékkatalógusban.

A Dell többféle online és telefonos támogatási és szolgáltatási megoldást kínál. Az elérhetőség országonként és termékenként változik, és előfordulhat, hogy néhány szolgáltatás nem áll rendelkezésre az Ön régiójában. A Dell-t kereskedelmi, műszaki támogatás vagy ügyfélszolgálati ügyek miatt felkeresheti a:

- 1 [support.dell.com](http://support.dell.com) oldalon.
- 2 Ellenőrizze, hogy az adott ország vagy régió szerepel-e a **Choose A Country/Region** (Válasszon országot/régiót) legördülő menüben a lap alján.
- 3 Kattintson a **Contact Us** (Lépjen kapcsolatba velünk) elemre a lap bal oldalán.
- 4 Jelölje ki az igényeinek megfelelő szolgáltatás vagy támogatás hivatkozására.
- 5 Lépjen kapcsolatba a Dell-el az Önnek legkényelmesebb módon.

# Tárgymutató

## A

A Dell Diagnostics  
(Dell-diagnosztika) indítása  
a Drivers and Utilities  
(illesztő- és  
segédprogramokat  
tartalmazó) CD-ről, 47

A Dell Diagnostics indítása a  
merevlemezről, 46

## D

Dell  
kapcsolatba lépés, 74

Dell Diagnostics, 45

Dell Technology Útmutató, 68

DellConnect, 70

diagnosztika  
Dell, 45  
hangkódok, 37

Diagnosztikai ellenőrzőlista, 73

dokumentáció  
Dell Technology Útmutató, 68  
Szervizelési kézikönyv, 68

Drivers and Utilities  
adathordozó, 56  
Dell Diagnostics, 45

## E

ergonómiával kapcsolatos  
információk, 68

## F

Fájlok és beállítások átvitele  
varázsló, 19

## G

Gyári lemezkép  
visszaállítása, 61, 63

## H

hangkódok, 37

hardver  
Dell Diagnostics, 45  
hangkódok, 37

hibaelhárítás, 37  
a programok és a Windows  
kompatibilitása, 51  
Dell Diagnostics, 45  
hangkódok, 37  
hibäuzenetek, 39  
kék képernyő, 51  
lefagyások, 50  
memória, 49

- számítógép nem reagál, 50
- szoftver, 50-51
- üzemelési, 48
- üzemjelző fény állapotok, 48
- üzemjelző fények, 37
- visszaállítás korábbi állapotba, 58-59

Hibaüzenetek, 39

hibaüzenetek  
hangkódok, 37

## I

illesztőprogramok  
azonosítás, 55  
újratelepítés, 55

Illesztőprogram-visszaállítás, 56

információk átvitele az új számítógépre, 19

Internetcsatlakozás  
beállítás, 17  
leírás, 17  
opciók, 17

## K

kapcsolatba lépés a Dell-lel, 74

## M

meghajtók, 55

memória  
hibaelhárítás, 49

Microsoft Windows licenc, 68

műszaki adatok, 25

## N

nézet  
első, 7

## O

operációs rendszer  
adathordozó, 64  
Rendszer-visszaállítás, 58  
újratelepítés, 67

Operációs rendszer  
adathordozó, 67

## P

PC visszaállítás, 61

problémák  
visszaállítás korábbi állapotba, 59

## R

Rendszer-visszaállítás, 58-59

## S

Szervizelési kézikönyv, 68

szoftver  
hibaelhárítás, 51  
újratelepítés, 55  
szoftver újratelepítése, 55

## T

támogatás  
kapcsolatba lépés a Dell-lel, 74  
Technical Update Service -  
Műszaki frissítés  
szolgálat, 52  
telepítés, 15

## U

újratelepítés  
illesztőprogramok, 55  
szoftver, 55  
üzemelés  
hibaelhárítás, 48  
üzemjelző fény  
állapotok, 48

## V

varázslók  
Fájlok és beállítások átvitele  
varázsló, 19  
programkompatibilitási  
varázsló, 51

## W

Windows Vista  
Gyári lemezkép visszaállítása, 61  
Illesztőprogram-visszaállítás, 56  
Programkompatibilitási  
varázsló, 51  
Rendszer-visszaállítás, 58-59  
újratelepítés, 67  
Windows XP  
Fájlok és beállítások átvitele  
varázsló, 19  
Illesztőprogram-visszaállítás, 56  
PC visszaállítás, 61  
Rendszer-visszaállítás, 58-59  
újratelepítés, 67

